

# Guida all'installazione e alla consultazione rapida di Dell™ Vostro™ 1310, 1510 e 1710

**Modelli PP36S, PP36L e PP36X**

## N.B., Avvisi e Attenzione



**N.B.** Un N.B. indica informazioni importanti che contribuiscono a migliorare l'utilizzo del computer.



**AVVISO:** Un AVVISO indica un potenziale danno all'hardware o perdita di dati, e suggerisce come evitare il problema.



**ATTENZIONE:** Un messaggio di **ATTENZIONE** indica un rischio di danni materiali, lesioni personali o morte.

Se il computer acquistato è un Dell™ Serie n, qualsiasi riferimento ai sistemi operativi Microsoft® Windows® in questo documento non è applicabile.

### Avviso del prodotto Macrovision

Questo prodotto incorpora la tecnologia di protezione del copyright protetta da brevetti statunitensi e da altri diritti di proprietà intellettuale. L'uso di tale tecnologia di protezione del copyright deve essere autorizzato da Macrovision ed è previsto in ambito privato e per altri scopi limitati, salvo diversa autorizzazione da parte di Macrovision. È vietato decodificare o disassemblare il prodotto.

---

**Le informazioni contenute nel presente documento sono soggette a modifiche senza preavviso.  
© 2008 Dell Inc. Tutti i diritti riservati.**

È severamente vietata la riproduzione, con qualsiasi strumento, senza l'autorizzazione scritta di Dell Inc..

Marchi commerciali utilizzati nel presente testo: *Dell*, il logo *DELL*, *Dell MediaDirect*, *DellConnect* e *Vostro* sono marchi commerciali di Dell Inc.; *Intel* e *Celeron* sono marchi registrati, e *Core* è un marchio commerciale di Intel Corporation negli Stati Uniti e in altri Paesi; *Microsoft*, *Windows*, *Windows Vista* e il logo del pulsante Start di *Windows Vista* sono marchi commerciali o marchi registrati di Microsoft Corporation negli Stati Uniti e/o in altri Paesi. *Bluetooth* è un marchio registrato di Bluetooth SIG Inc..

Altri marchi e nomi commerciali possono essere utilizzati in questo documento sia in riferimento alle aziende che rivendicano la proprietà di tali marchi e nomi che ai prodotti stessi. Dell Inc. nega qualsiasi partecipazione di proprietà relativa a marchi e nomi commerciali diversi da quelli di sua proprietà.

Modelli PP36S, PP36L e PP36X

Luglio 2008

N/P H750G

Rev. A02

# Sommario

1	Informazioni sul computer . . . . .	7
	<b>Vista anteriore . . . . .</b>	<b>7</b>
	Dell™ Vostro™ 1310 . . . . .	7
	Vostro 1510 . . . . .	8
	Vostro 1710 . . . . .	9
	<b>Vista posteriore . . . . .</b>	<b>10</b>
	Dell™ Vostro™ 1310 . . . . .	10
	Vostro 1510 . . . . .	11
	Vostro 1710 . . . . .	12
	<b>Rimozione della batteria. . . . .</b>	<b>13</b>
	<b>Switch wireless . . . . .</b>	<b>14</b>
2	Installazione del computer . . . . .	15
	<b>Installazione rapida . . . . .</b>	<b>15</b>
	<b>Connessione a Internet . . . . .</b>	<b>17</b>
	Impostazione della connessione Internet . . . . .	17
	<b>Trasferimento delle informazioni a un nuovo computer . . . . .</b>	<b>19</b>
	Sistema operativo Microsoft®	
	Windows® XP . . . . .	19
	Microsoft Windows Vista® . . . . .	22

3	Specifiche . . . . .	23
4	Risoluzione dei problemi . . . . .	35
	<b>Strumenti</b> . . . . .	35
	Indicatore di alimentazione . . . . .	35
	Codici bip . . . . .	35
	Messaggi di errore . . . . .	37
	Dell Diagnostics . . . . .	44
	<b>Soluzione dei problemi</b> . . . . .	45
	Problemi relativi all'alimentazione . . . . .	46
	Problemi relativi alla memoria . . . . .	47
	Blocchi e problemi relativi al software . . . . .	48
	Servizio Dell™ Technical Update . . . . .	50
	Utilità Dell Support . . . . .	50
5	Reinstallazione del software . . . . .	53
	<b>Driver</b> . . . . .	53
	Identificazione dei driver . . . . .	53
	Reinstallazione di driver e utilità . . . . .	53
	<b>Ripristino del sistema operativo</b> . . . . .	56
	Uso di System Restore (Ripristino configurazione di sistema) di Microsoft Windows . . . . .	56
	Uso di Dell™ PC Restore e Dell Factory Image Restore . . . . .	58
	Utilizzo del supporto Sistema operativo . . . . .	61

6	Ricerca di informazioni . . . . .	63
7	Come ottenere assistenza . . . . .	65
	<b>Come ottenere assistenza . . . . .</b>	<b>65</b>
	Supporto tecnico e servizio clienti . . . . .	66
	DellConnect™. . . . .	66
	Servizi in linea . . . . .	66
	Servizio AutoTech . . . . .	67
	Sistema automatizzato di controllo dello stato dell'ordine. . . . .	67
	<b>Problemi relativi all'ordine . . . . .</b>	<b>67</b>
	<b>Informazioni sul prodotto . . . . .</b>	<b>67</b>
	<b>Restituzione di prodotti per riparazione durante il periodo di garanzia o per rimborso . . . . .</b>	<b>68</b>
	<b>Prima di contattare Dell . . . . .</b>	<b>69</b>
	<b>Come contattare la Dell . . . . .</b>	<b>71</b>
	<b>Indice analitico . . . . .</b>	<b>73</b>



# Informazioni sul computer

## Vista anteriore

Dell™ Vostro™ 1310

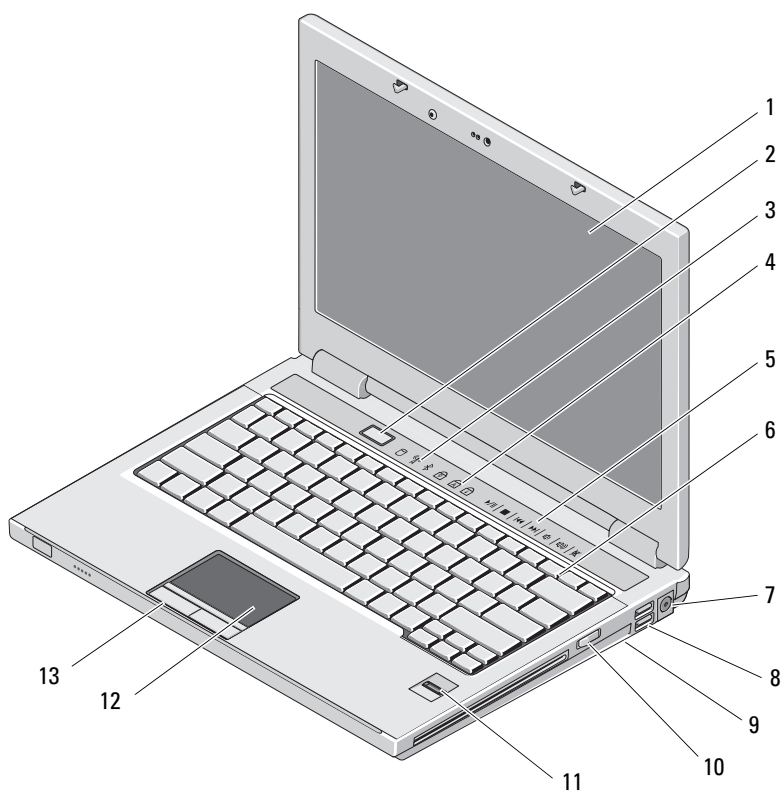

1 schermo  
3 indicatori di stato del dispositivo

2 pulsante di alimentazione  
4 indicatori di stato della tastiera

- |    |  |    |   |
|----|--|----|---|
| 5  | controlli multimediali (volume, avanzamento, riavvolgimento, interruzione, riproduzione, espulsione) | 6  | tastiera  |
| 7  | connettore dell'adattatore c.a.  | 8  | connettori USB (2)  |
| 9  | switch wireless  | 10 | dispositivo ottico nell'alloggiamento per supporti multimediali |
| 11 | lettore di impronte digitali (opzionale)   | 12 | touchpad  |
| 13 | pulsanti del touchpad (2)  |    |   |

## Vostro 1510

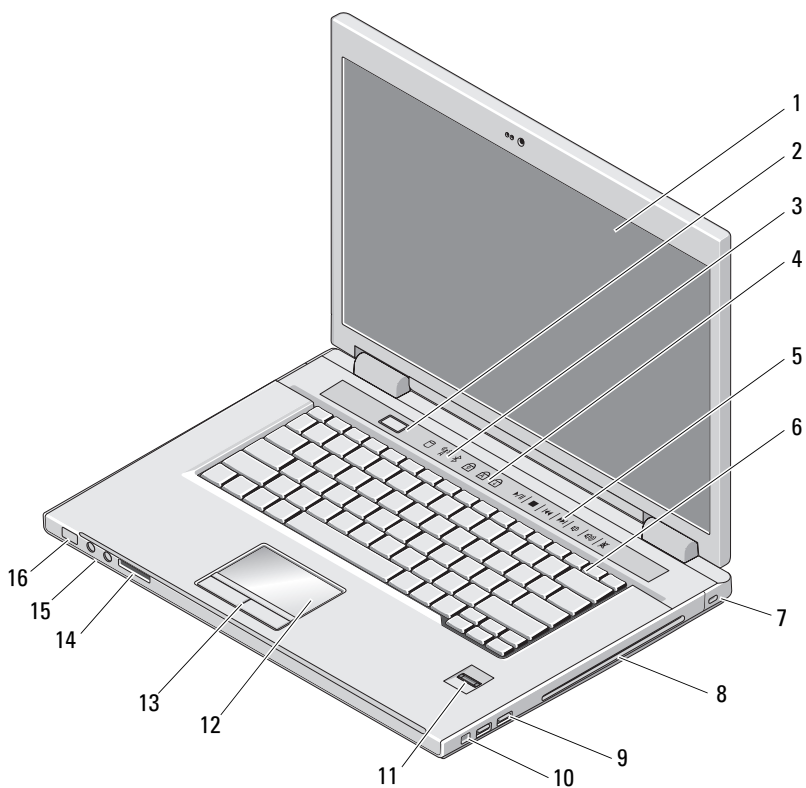

- |   |                                     |   |                                    |
|---|-------------------------------------|---|------------------------------------|
| 1 | schermo                             | 2 | pulsante di alimentazione          |
| 3 | indicatori di stato del dispositivo | 4 | indicatori di stato della tastiera |



- |    |  |    |  |
|----|--|----|--|
| 5  | controlli multimediali (volume, avanzamento, riavvolgimento, interruzione, riproduzione, espulsione) | 6  | tastiera   |
| 7  | slot per cavo di sicurezza   | 8  | alloggiamento per dispositivo ottico/per supporti multimediali     |
| 9  | connettori USB (2)   | 10 | connettore IEEE 1394   |
| 11 | lettore di impronte digitali (opzionale)   | 12 | touchpad   |
| 13 | pulsanti del touchpad (2)  | 14 | slot per lettore di schede 8 in 1                                  |
| 15 | connettori audio (2)   | 16 | indicatori di alimentazione e del livello di carica della batteria |

## Vostro 1710

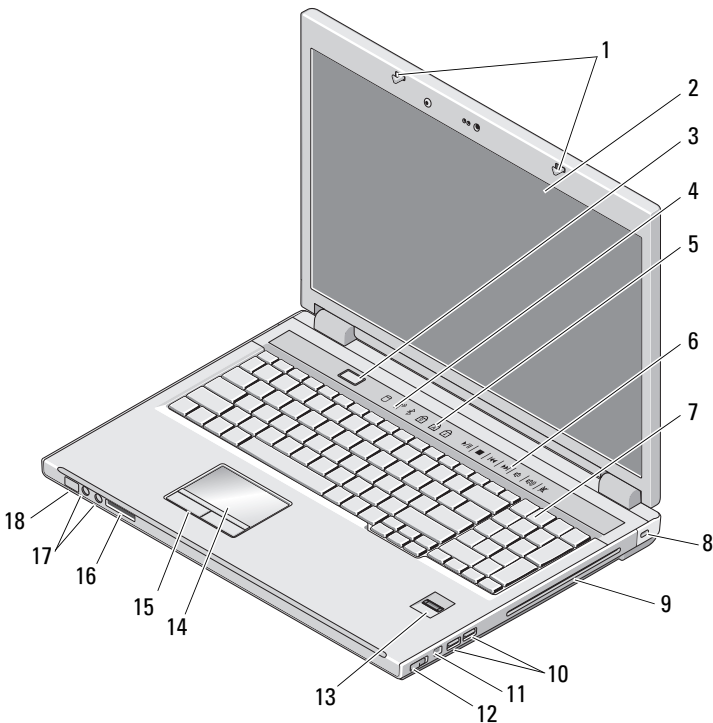

- |   |                                       |   |                                     |
|---|---------------------------------------|---|-------------------------------------|
| 1 | dispositivi di chiusura dello schermo | 2 | schermo                             |
| 3 | pulsante di alimentazione             | 4 | indicatori di stato del dispositivo |

- |    |  |    |  |
|----|--|----|--|
| 5  | indicatori di stato della tastiera                             | 6  | pulsanti del controllo multimediale                                |
| 7  | tastiera   | 8  | lucchetto di sicurezza   |
| 9  | alloggiamento per dispositivo ottico/per supporti multimediali | 10 | connettori USB (2)   |
| 11 | connettore 1394  | 12 | switch wireless  |
| 13 | lettore di impronte digitali (opzionale)                       | 14 | touchpad   |
| 15 | pulsanti del touchpad  | 16 | lettore di schede 8 in 1   |
| 17 | connettori audio   | 18 | indicatori dello stato di carica della batteria/dell'alimentazione |

## Vista posteriore

### Dell™ Vostro™ 1310

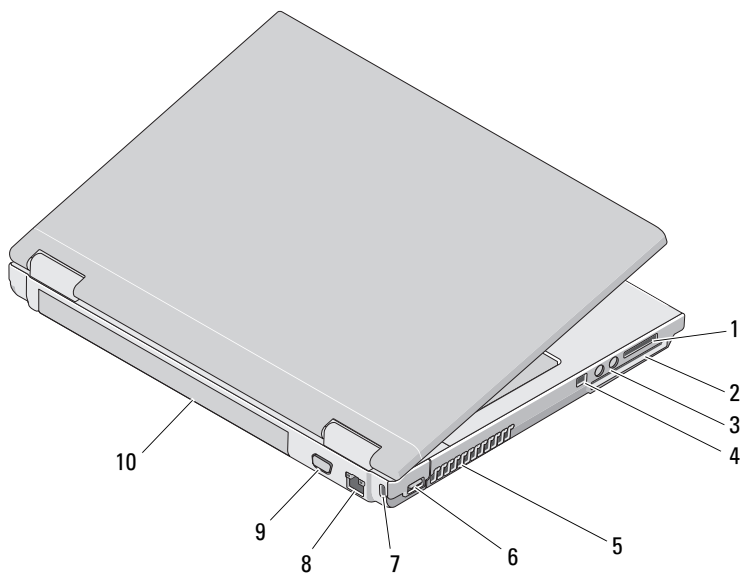

- |   |                                   |   |                         |
|---|-----------------------------------|---|-------------------------|
| 1 | slot per lettore di schede 8 in 1 | 2 | slot per ExpressCard/54 |
| 3 | connettori audio (2)              | 4 | connettore IEEE 1394    |

- |   |                            |    |                    |
|---|----------------------------|----|--------------------|
| 5 | prese d'aria               | 6  | connettore USB     |
| 7 | slot per cavo di sicurezza | 8  | connettore di rete |
| 9 | connettore video           | 10 | batteria           |

**⚠ ATTENZIONE:** Non ostruire le prese d'aria, non introdurre oggetti ed evitare l'accumulo di polvere. Non conservare il computer Dell™ in un ambiente con bassa ventilazione, come una valigetta chiusa, quando è in esecuzione, in quanto ciò potrebbe provocare incendi o il danneggiamento del computer. La ventola viene attivata quando il computer si surriscalda. Il rumore della ventola è normale e non indica alcun problema relativo alla ventola o al computer.

## Vostro 1510

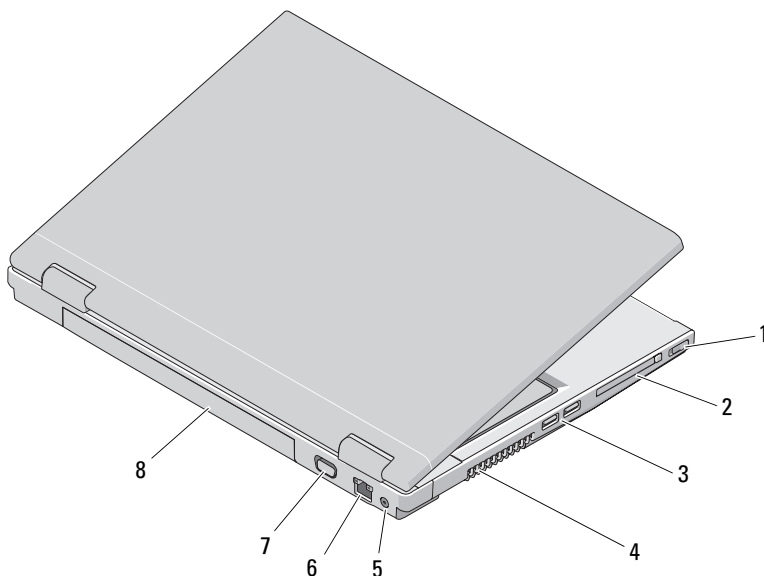

- |   |                                 |   |                         |
|---|---------------------------------|---|-------------------------|
| 1 | switch wireless                 | 2 | slot per ExpressCard/54 |
| 3 | connettori USB (2)              | 4 | prese d'aria            |
| 5 | connettore dell'adattatore c.a. | 6 | connettore di rete      |
| 7 | connettore video                | 8 | batteria                |

**⚠ ATTENZIONE:** Non ostruire le prese d'aria, non introdurre oggetti ed evitare l'accumulo di polvere. Non conservare il computer Dell™ in un ambiente con bassa ventilazione, come una valigetta chiusa, quando è in esecuzione, in quanto ciò potrebbe provocare incendi o il danneggiamento del computer. La ventola viene attivata quando il computer si surriscalda. Il rumore della ventola è normale e non indica alcun problema relativo alla ventola o al computer.

## Vostro 1710

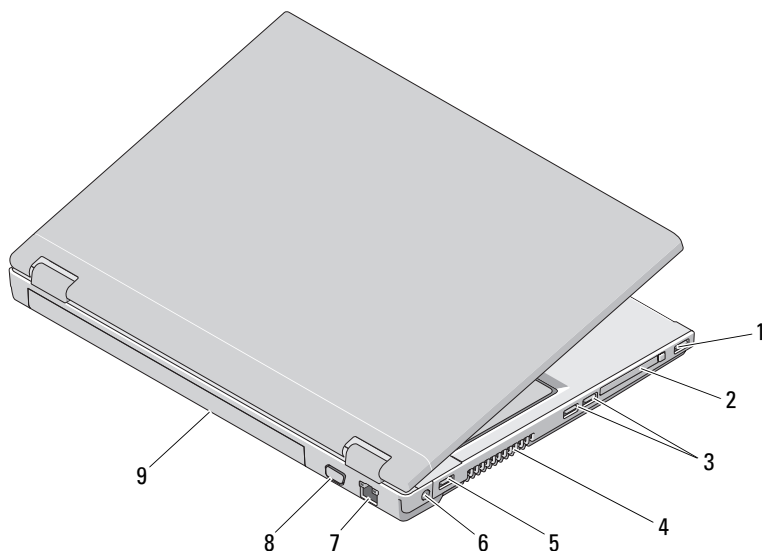

- |   |                    |   |                                 |
|---|--------------------|---|---------------------------------|
| 1 | connettore USB     | 2 | slot per ExpressCard/54         |
| 3 | connettori USB (2) | 4 | prese d'aria                    |
| 5 | connettore USB     | 6 | connettore dell'adattatore c.a. |
| 7 | connettore di rete | 8 | connettore VGA                  |
| 9 | batteria           |   |                                 |

**⚠ ATTENZIONE:** Non ostruire le prese d'aria, non introdurre oggetti ed evitare l'accumulo di polvere. Non conservare il computer Dell™ in un ambiente con bassa ventilazione, come una valigetta chiusa, quando è in esecuzione, in quanto ciò potrebbe provocare incendi o il danneggiamento del computer. La ventola viene attivata quando il computer si surriscalda. Il rumore della ventola è normale e non indica alcun problema relativo alla ventola o al computer.

## Rimozione della batteria

- !** **ATTENZIONE:** Prima di iniziare le procedure descritte in questa sezione, seguire le istruzioni di sicurezza spedite assieme al computer.
- !** **ATTENZIONE:** L'uso di batterie incompatibili può provocare incendi o esplosioni. Sostituire la batteria esclusivamente con una compatibile acquistata da Dell. La batteria è progettata per funzionare con il computer Dell™. Non usare una batteria proveniente da altri computer.
- !** **ATTENZIONE:** Prima di rimuovere o sostituire la batteria, spegnere il computer, scollegare l'adattatore c.a. dalla presa elettrica e dal computer, scollegare il modem dal connettore a muro e dal computer, quindi rimuovere eventuali altri cavi esterni dal computer.

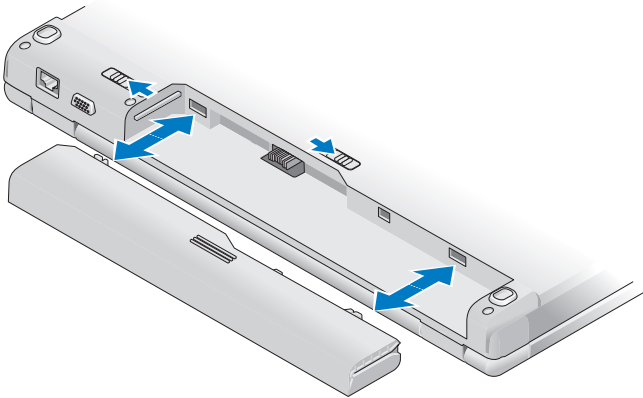

Per maggiori informazioni sulla batteria, consultare la *Dell Technology Guide* (Guida alla tecnologia Dell) nel computer o all'indirizzo [support.dell.com](http://support.dell.com).

## Switch wireless



Utilizzare lo switch wireless per individuare le reti o per abilitare, o disabilitare, dispositivi di rete wireless. Per maggiori informazioni sullo switch wireless, consultare la *Dell Technology Guide* (Guida alla tecnologia Dell) nel computer o all'indirizzo [support.dell.com](http://support.dell.com). Per informazioni sulla connessione a Internet, consultare "Connessione a Internet" a pagina 17.

# Installazione del computer

## Installazione rapida

- ⚠ **ATTENZIONE:** Prima di iniziare le procedure descritte in questa sezione, consultare le istruzioni di sicurezza spedite assieme al computer.
  - ⚠ **ATTENZIONE:** L'adattatore c.a. è compatibile con le prese elettriche di qualsiasi Paese. I connettori di alimentazione e le ciabatte variano invece da Paese a Paese. L'utilizzo di un cavo incompatibile o non correttamente collegato alla ciabatta o alla presa elettrica potrebbe provocare incendi o il danneggiamento dell'apparecchiatura.
  - ➡ **AVVISO:** Quando si scollega l'adattatore c.a. dal computer, fare presa sul connettore (non sul cavo) e tirare con decisione ma delicatamente, per non danneggiare il cavo. Quando si avvolge il cavo dell'adattatore c.a., accertarsi di seguire l'angolo del connettore sull'adattatore c.a. per non danneggiare il cavo.
  - ✍ **N.B.** Alcuni dispositivi potrebbero non essere inclusi se non sono stati ordinati.
- 1 Collegare l'adattatore c.a. al connettore sul computer e alla presa elettrica.

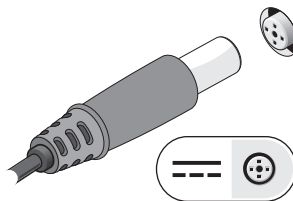

- 2 Collegare il cavo di rete, se applicabile.

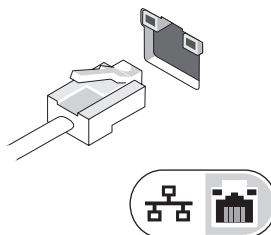

- 3 Collegare dispositivi USB, quali un mouse o una tastiera, se applicabile.



- 4 Collegare i dispositivi IEEE 1394, quale un lettore DVD, se applicabile.

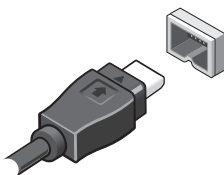

- 5 Aprire lo schermo del computer e premere il pulsante di alimentazione per accendere il computer.

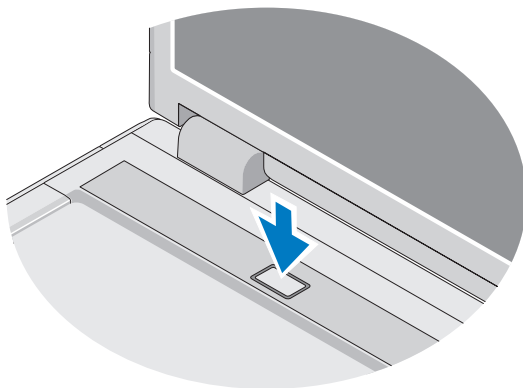

 **N.B.** È consigliabile accendere e spegnere il computer almeno una volta prima di installare eventuali schede o collegare il computer a un dispositivo di alloggiamento o a un dispositivo esterno, quale una stampante.



- 6 Connettersi a Internet, se applicabile. Per maggiori informazioni, consultare "Connessione a Internet" a pagina 17.

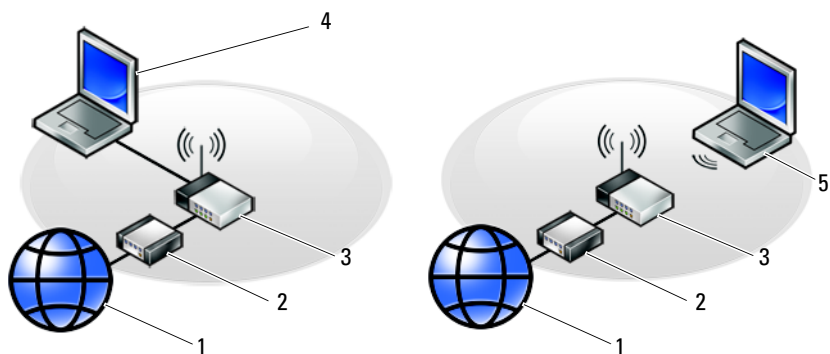

- |   |  |   |                                       |
|---|--|---|---------------------------------------|
| 1 | servizio Internet                              | 2 | modem via cavo o DSL                  |
| 3 | router wireless                                | 4 | computer portatile con scheda di rete |
| 5 | computer portatile con scheda di rete wireless |   |                                       |

## Connessione a Internet

Per effettuare una connessione a Internet, è necessaria una connessione modem o di rete e un account presso un provider di servizi Internet (ISP). *Se si utilizza una connessione remota*, collegare una linea telefonica al connettore del modem sul computer e alla presa a muro del telefono prima di impostare la connessione Internet. *Se si utilizza una connessione modem DSL o via cavo/satellitare*, rivolgersi all'ISP o al servizio telefonico cellulare per le istruzioni di installazione.

### Impostazione della connessione Internet

Per impostare una connessione Internet con un collegamento nel desktop fornito dall'ISP:

- 1 Salvare e chiudere eventuali file aperti e uscire da eventuali programmi in esecuzione.
- 2 Fare doppio clic sull'icona dell'ISP nel desktop di Microsoft® Windows®.
- 3 Seguire le istruzioni visualizzate per completare l'impostazione.

Se non si dispone di un'icona dell'ISP nel desktop o se si desidera impostare una connessione Internet con un ISP diverso, eseguire la procedura nella sezione appropriata tra le seguenti.

 **N.B.** Se non è possibile connettersi a Internet, consultare la *Guida alla tecnologia Dell*. Se ci si è collegati correttamente in passato, potrebbe essersi verificata un'interruzione del servizio da parte dell'ISP. Contattare l'ISP per verificare lo stato del servizio o ripetere la connessione in seguito.

 **N.B.** Tenere sotto mano le informazioni dell'ISP. Se non si dispone di un ISP, eseguire la procedura guidata **Connect to the Internet** (Connessione a Internet).

### **Sistema operativo Microsoft® Windows® XP**

- 1 Salvare e chiudere eventuali file aperti e uscire da eventuali programmi in esecuzione.
- 2 Fare clic su **Start** → **Internet Explorer** → **Connessione a Internet**.
- 3 Nella finestra successiva, fare clic sull'opzione appropriata.
  - Se non si dispone di un ISP, fare clic su **Scegli da un elenco di provider di servizi Internet (ISP)**.
  - Se sono state già ottenute informazioni sull'impostazione dall'ISP, ma non è stato ricevuto un CD di impostazione, fare clic su **Imposta connessione manualmente**.
  - Se si dispone di un CD, fare clic su **Utilizza il CD fornito dall'ISP**.

- 4 Fare clic su **Avanti**.

Se si è selezionato **Imposta la connessione manualmente** al punto 3, proseguire al punto 5. In caso contrario, seguire le istruzioni visualizzate per completare l'impostazione.

 **N.B.** Se non si conosce quale tipo di connessione selezionare, rivolgersi all'ISP.

- 5 Fare clic sull'opzione appropriata in **Indicare la modalità di connessione a Internet**, quindi fare clic su **Avanti**.
- 6 Utilizzare le informazioni di installazione fornite dall'ISP per completare l'installazione.

### **Microsoft Windows Vista®**

- 1 Salvare e chiudere eventuali file aperti e uscire da eventuali programmi in esecuzione.
- 2 Fare clic sul pulsante Start di Windows Vista  → **Control Panel** (Pannello di controllo)
- 3 In **Network and Internet** (Rete e Internet), fare clic su **Connect to the Internet** (Connessione a Internet).

- 4 Nella finestra **Connect to the Internet** (Connessione a Internet), fare clic su **Broadband (PPPoE)** (Banda larga (PPPoE)) o su **Dial-up** (Remota), in base alla modalità di connessione:
  - Scegliere **Broadband** (Banda larga) se si utilizza una connessione DSL, satellitare, con un modem TV via cavo o con la tecnologia wireless Bluetooth.
  - Scegliere **Dial-up** (Remota) se si utilizza un modem per connessione remota o ISDN.
-  **N.B.** Se non si conosce il tipo di connessione selezionato, fare clic su **Help me choose** (Suggerimenti per la scelta) o contattare il proprio ISP.
- 5 Seguire le istruzioni visualizzate e utilizzare le informazioni di installazione fornite dall'ISP per completare l'installazione.

## Trasferimento delle informazioni a un nuovo computer

### Sistema operativo Microsoft® Windows® XP

Il sistema operativo Microsoft Windows XP comprende Trasferimento guidato file e impostazioni per trasferire i dati dal computer di origine al nuovo computer. È possibile trasferire i dati al nuovo computer tramite una connessione di rete o seriale oppure archivarli in un supporto rimovibile, come un CD scrivibile per poi trasferirli al nuovo computer.

 **N.B.** È possibile trasferire i dati da un computer vecchio a uno nuovo collegando un cavo seriale direttamente alle porte di input/output (I/O) dei due computer.

Per istruzioni sull'impostazione di una connessione diretta via cavo tra due computer, consultare la Microsoft Knowledge Base, Articolo n. 305621, dal titolo *How to Set Up a Direct Cable Connection Between Two Computers in Windows XP* (Come configurare una connessione diretta via cavo tra due computer in Windows XP). Queste informazioni possono non essere disponibili in alcuni Paesi.

Per trasferire le informazioni a un nuovo computer, è necessario eseguire Trasferimento guidato file e impostazioni.

### Esecuzione di Trasferimento guidato file e impostazioni con il supporto Sistema operativo

 **N.B.** Questa procedura richiede il supporto *Sistema operativo*. Questo supporto è facoltativo e potrebbe non essere fornito con tutti i computer.

Per preparare un nuovo computer al trasferimento dei file:

- 1 Aprire **Trasferimento guidato file e impostazioni**, facendo clic su **Start**→ **Tutti i programmi**→ **Accessori**→ **Utilità di sistema**→ **Trasferimento guidato file e impostazioni**.
- 2 Quando viene visualizzata la schermata iniziale **Trasferimento guidato file e impostazioni**, fare clic su **Avanti**.
- 3 Nella schermata **Specificare il computer** fare clic su **Nuovo computer**→ **Avanti**.
- 4 Nella schermata **Si dispone di un CD di Windows XP?**, fare clic su **Si utilizzerà la procedura guidata contenuta nel CD di Windows XP**→ su **Avanti**.
- 5 Quando viene visualizzata la schermata **Passare al vecchio computer**, andare al vecchio computer. *Non* fare clic su **Avanti** per ora.

Per copiare i dati dal vecchio computer:

- 1 Nel vecchio computer, inserire il supporto *Sistema operativo* di Windows XP.
- 2 Nella schermata iniziale di Microsoft Windows XP, fare clic su **Esegui altre operazioni**.
- 3 In **Scegliere l'operazione da eseguire**, fare clic su **Trasferisci file e impostazioni**→ **Avanti**.
- 4 Nella schermata **Specificare il computer**, fare clic su **Vecchio computer**→ **Avanti**.
- 5 Nella schermata **Selezionare la modalità di trasferimento**, fare clic sul metodo di trasferimento preferito.
- 6 Nella schermata **Selezionare gli elementi da trasferire**, selezionare gli elementi che si desidera trasferire e fare clic su **Avanti**.  
Dopo avere copiato le informazioni, verrà visualizzata la schermata **Completamento fase di raccolta**.
- 7 Fare clic su **Fine**.

Per trasferire i dati al nuovo computer:

- 1 Nella schermata **Passare al vecchio computer** nel nuovo computer, fare clic su **Avanti**.
- 2 Nella schermata **Specificare il percorso di file e cartelle**, selezionare il metodo scelto per il trasferimento delle impostazioni e dei file, e fare clic su **Avanti**.

La procedura guidata legge i file e le impostazioni raccolti, e li applica al nuovo computer.

Al termine dell'applicazione di tutti i file e le impostazioni, viene visualizzata la schermata **Operazione completata**.

- 3 Fare clic su **Fine** e riavviare il nuovo sistema.

### **Esecuzione del Trasferimento guidato file e impostazioni senza il supporto Sistema operativo**

Per eseguire il Trasferimento guidato file e impostazioni senza il supporto *Sistema operativo*, è necessario creare un disco di Trasferimento guidato file e impostazioni che consenta di creare un file di immagine di backup su un supporto rimovibile.

Per creare un disco di Trasferimento guidato file e impostazioni, utilizzare il nuovo computer con Windows XP ed eseguire la seguente procedura.

- 1 Aprire Trasferimento guidato file e impostazioni, facendo clic su **Start**→ **Tutti i programmi**→ **Accessori**→ **Utilità di sistema**→ **Trasferimento guidato file e impostazioni**.
- 2 Quando viene visualizzata la schermata iniziale **Trasferimento guidato file e impostazioni**, fare clic su **Avanti**.
- 3 Nella schermata **Specificare il computer** fare clic su **Nuovo computer**→ **Avanti**.
- 4 Nella schermata **Si dispone di un CD di Windows XP?**, fare clic su **Crea un disco del Trasferimento guidato file e impostazioni nell'unità seguente**→ **Avanti**.
- 5 Inserire il supporto rimovibile, ad esempio un CD scrivibile, e fare clic su **OK**.
- 6 Una volta completata la creazione del disco e visualizzato il messaggio **Passare al vecchio computer**, *non* fare clic su **Avanti**.
- 7 Passare al vecchio computer.

Per copiare i dati dal vecchio computer:

- 1 Nel vecchio computer, inserire il disco di Trasferimento guidato file e impostazioni e fare clic su **Start**→ **Esegui**.
- 2 Nel campo **Apri** nella finestra **Esegui**, cercare il percorso **fastwiz** (nel supporto rimovibile) e fare clic su **OK**.
- 3 Nella schermata iniziale di **Trasferimento guidato file e impostazioni**, fare clic su **Avanti**.
- 4 Nella schermata **Specificare il computer**, fare clic su **Vecchio computer**→ **Avanti**.
- 5 Nella schermata **Selezionare la modalità di trasferimento**, fare clic sul metodo di trasferimento preferito.

- 6 Nella schermata **Selezionare gli elementi da trasferire**, selezionare gli elementi che si desidera trasferire e fare clic su **Avanti**.

Dopo avere copiato le informazioni, verrà visualizzata la schermata **Completamento fase di raccolta**.

- 7 Fare clic su **Fine**.

Per trasferire i dati al nuovo computer:

- 1 Nella finestra **Passare al vecchio computer** nel nuovo computer, fare clic su **Avanti**.
- 2 Nella schermata **Specificare il percorso di file e cartelle**, selezionare il metodo scelto per il trasferimento delle impostazioni e dei file e fare clic su **Avanti**. Seguire le istruzioni visualizzate.

La procedura guidata legge i file e le impostazioni raccolti, e li applica al nuovo computer.

Quando tutte le impostazioni e tutti i file sono stati applicati, verrà visualizzata la schermata **Completata**.

- 3 Fare clic su **Fine** e riavviare il nuovo sistema.



**N.B.** Per maggiori informazioni su questa procedura, cercare in [support.dell.com](http://support.dell.com) il documento n. 154781 (*What Are The Different Methods To Transfer Files From My Old Computer To My New Dell™ Computer Using the Microsoft® Windows® XP Operating System?* - Quali sono i diversi metodi per trasferire file dal mio vecchio computer al mio nuovo computer Dell utilizzando il sistema operativo Microsoft® Windows® XP?).



**N.B.** L'accesso al documento nella Knowledge Base di Dell™ potrebbe non essere possibile in alcuni Paesi.

## Microsoft Windows Vista®

- 1 Fare clic sul pulsante Start di Windows Vista , quindi su **Transfer files and settings** (Trasferisci file e impostazioni) → **Start Windows Easy Transfer** (Avvia Trasferimento dati Windows).
- 2 Nella finestra di dialogo **User Account Control** (Controllo account) utente fare clic su **Continue** (Continua).
- 3 Fare clic su **Start a new transfer** (Avvia nuovo trasferimento) o **Continue a transfer in progress** (Continua un trasferimento in corso).

Seguire le istruzioni visualizzate mediante la procedura guidata Windows Easy Transfer (Trasferimento dati Windows).

# Specifiche



**N.B.** Le offerte possono variare da Paese a Paese. Per maggiori informazioni sulla configurazione del sistema, fare clic su **Start**→ **Help and Support** (Guida e supporto tecnico) e selezionare l'opzione per visualizzare le informazioni relative al computer.

---

## Processore

---

Tipo di processore	Dell™ Vostro™ 1310, 1510 e 1710: <ul style="list-style-type: none"> <li>• Intel® Core™ 2 Duo (1,4–2,6 GHz)</li> <li>• Intel® Celeron® (1,8–2,0 GHz)</li> </ul>
Cache L2	Vostro 1310, 1510 e 1710: <ul style="list-style-type: none"> <li>• 2 MB, 3 MB, 4MB o 6 MB (Intel Core 2 Duo)</li> <li>• 1 MB (Intel Celeron)</li> </ul>
Frequenza del front-side bus	Vostro 1310, 1510 e 1710: <ul style="list-style-type: none"> <li>• 533 MHz o 800 MHz</li> </ul>

---

## Informazioni di sistema

---

Chipset	Vostro 1310, 1510 e 1710: <ul style="list-style-type: none"> <li>• chipset Intel GM965 Express per la grafica integrata</li> </ul>
Larghezza del bus di dati	64 bit
Larghezza del bus DRAM	Vostro 1310, 1510 e 1710: <ul style="list-style-type: none"> <li>• bus a 64 bit a due canali</li> </ul>
Larghezza del bus di indirizzamento del processore	32 bit
Flash EPROM	1 MB

---

## ExpressCard

---

**N.B.** Lo slot per ExpressCard è progettato soltanto per ExpressCard. NON supporta schede PC.

Controller per ExpressCard	integrato
----------------------------	-----------

---

**ExpressCard (segue)**

---

Connettore per ExpressCard	<ul style="list-style-type: none"><li>• slot per ExpressCard da 54 mm (supporta sia l'interfaccia USB sia l'interfaccia basata su PCIe)</li></ul>
Schede supportate	ExpressCard/54 (54 mm)
Dimensioni del connettore per ExpressCard	54 mm

---

**Letture di schede di memoria 8 in 1**

---

Controller di schede di memoria 8 in 1	O2MICRO OZ129
Connettore della scheda di memoria 8 in 1	connettore della scheda combinata 8 in 1
Schede supportate	<ul style="list-style-type: none"><li>• Secure Digital (SD)</li><li>• SDIO</li><li>• MultiMediaCard (MMC)</li><li>• Memory Stick</li><li>• Memory Stick PRO</li><li>• Scheda xD-Picture</li><li>• SD ad alta velocità</li><li>• SD ad alta densità</li></ul>

---

**Memoria**

---

Connettore dei moduli di memoria	2 slot per DIMM
Capacità del modulo di memoria	512 MB, 1 GB o 2 GB
Tipo di memoria	DDR2 667 MHz
Memoria minima	512 MB
Memoria massima	4 GB

**N.B.** Al fine di sfruttare la funzionalità della larghezza di banda a due canali, è necessario popolare entrambi gli slot di memoria e far corrispondere le loro dimensioni.

**N.B.** La memoria disponibile visualizzata non corrisponde alla memoria massima installata, poiché parte della memoria è riservata per i file di sistema.



---

## Porte e connettori

---

Audio	connettore per microfono, connettore per cuffie/altoparlanti stereo
IEEE 1394a	connettore a 4 piedini
Supporto per scheda miniaturizzata (slot di espansione interna)	Vostro 1310, 1510 e 1710: <ul style="list-style-type: none"><li>• uno slot per scheda miniaturizzata</li><li>• uno slot per schede miniaturizzate dedicato per WLAN</li><li>• una scheda figlia basata su USB con tecnologia wireless Bluetooth® (Dell™ Wireless 360)</li></ul>
Scheda di rete	porta RJ-45
USB	Vostro 1310 e 1510: <ul style="list-style-type: none"><li>• quattro porte USB</li></ul> Vostro 1710: <ul style="list-style-type: none"><li>• sei porte USB</li></ul>
Video	connettore video VGA a 15 piedini

---

## Comunicazioni

---

Modem	supporta il modem USB esterno
Scheda di rete	Vostro 1310, 1510 e 1710: <ul style="list-style-type: none"><li>• LAN 10/100/1000 Ethernet su scheda madre</li></ul>
Modalità wireless	supporto interno WLAN per scheda PCI e miniaturizzata e scheda con tecnologia wireless Bluetooth V2.0

---

## Video

---

**N.B.** Gli aggiornamenti del controller video opzionali sono disponibili per il computer e soggetti a disponibilità al momento dell'acquisto.

Tipo di video	Vostro 1310, 1510 e 1710 integrato: <ul style="list-style-type: none"><li>• integrato su scheda di sistema</li><li>• scheda video discreta</li></ul>
---------------	--

---

**Video (segue)**

---

Controller video	Vostro 1310 e 1510 discreto: <ul style="list-style-type: none"><li>• NVIDIA GeForce 8400M GS, 64 bit</li></ul> Vostro 1710 discreto: <ul style="list-style-type: none"><li>• NVIDIA GeForce 8600M GS, 128 bit</li></ul>
Memoria video	Vostro 1310, 1510 e 1710 integrato: <ul style="list-style-type: none"><li>• fino a 256 MB di memoria condivisa</li></ul> Vostro 1310 discreto: <ul style="list-style-type: none"><li>• 128 MB</li></ul> Vostro 1510 discreto: <ul style="list-style-type: none"><li>• 256 MB</li></ul> Vostro 1710 discreto: <ul style="list-style-type: none"><li>• 256 MB</li></ul>
Interfaccia LCD	LVDS

---

**Audio**

---

Tipo audio	audio ad alta definizione (HDA, High Definition Audio)
Codec audio	Realtek ALC268
Conversione stereo	24 bit (da analogico a digitale e da digitale ad analogico)
Interfacce:	
Interna	Azalia
Esterna	connettore per ingresso microfono, connettore per cuffie/altoparlanti stereo
Altoparlante	Vostro 1310: <ul style="list-style-type: none"><li>• un altoparlante a 4 ohm</li></ul> Vostro 1510 e 1710: <ul style="list-style-type: none"><li>• due altoparlanti a 4 ohm</li></ul>
Amplificatore dell'altoparlante interno	2 W
Controlli volume	menu dei programmi, controlli multimediali

---

## Schermo

---

Tipo (TFT a matrice attiva)	<ul style="list-style-type: none"><li>• WXGA antiriflesso (Vostro 1310 e 1510)</li><li>• WXGA TrueLife (Vostro 1310)</li><li>• WXGA+ antiriflesso (Vostro 1510 e 1710)</li><li>• WXGA+ TrueLife (Vostro 1510)</li><li>• WUXGA TrueLife (Vostro 1510 e 1710)</li></ul>
-----------------------------	---

### Dimensioni:

Altezza	Vostro 1310: <ul style="list-style-type: none"><li>• 178,8 mm</li></ul> Vostro 1510: <ul style="list-style-type: none"><li>• 208,9 mm</li></ul> Vostro 1710: <ul style="list-style-type: none"><li>• 245 mm</li></ul>
---------	---

Larghezza	Vostro 1310: <ul style="list-style-type: none"><li>• 286,08 mm</li></ul> Vostro 1510: <ul style="list-style-type: none"><li>• 333,1 mm</li></ul> Vostro 1710: <ul style="list-style-type: none"><li>• 383 mm</li></ul>
-----------	--

Diagonale	Vostro 1310: <ul style="list-style-type: none"><li>• 13,366 pollici</li></ul> Vostro 1510: <ul style="list-style-type: none"><li>• 15,48 pollici</li></ul> Vostro 1710: <ul style="list-style-type: none"><li>• 17,0 pollici</li></ul>
-----------	--

### Risoluzioni massime:

WXGA	1280 x 800 (Vostro 1310 e 1510)
antiriflesso WXGA	1280 x 800 (Vostro 1510 e 1710)
WXGA con TrueLife	1280 x 800 (Vostro 1310 e 1510)

---

**Schermo (segue)**

---

antiriflesso WXGA+	1440 x 900 (Vostro 1510 e 1710)
WXGA+ con TrueLife	1440 x 900 (Vostro 1510 e 1710)
WSXGA con TrueLife	1680 x 1050 (Vostro 1510)
WUXGA con TrueLife	1920 x 1200 (Vostro 1510 e 1710)
Frequenza di aggiornamento	60 Hz
Angolo di esercizio	da 0° (chiuso) a 160°
Angolo di visualizzazione orizzontale	±40° (WXGA) ±40° (WXGA con TrueLife)
Controlli	La luminosità può essere controllata tramite i tasti di scelta rapida.

---

**Tastiera**

---

Numero di tasti	Vostro 1310 e Vostro 1510: <ul style="list-style-type: none"><li>• 84 (Stati Uniti/Canada); 85 (Europa); 88 (Giappone)</li></ul> Vostro 1710: <ul style="list-style-type: none"><li>• 105 (Stati Uniti/Cinese); 106 (Europa/Brasile); 109 (Giappone)</li></ul>
Layout	QWERTY/AZERTY/Kanji
Dimensioni:	
Standard	dimensioni complete
Massima	Vostro 1310 e Vostro 1510: <ul style="list-style-type: none"><li>• 283,1 mm x 118,9 mm x 5,2 mm</li></ul> Vostro 1710: <ul style="list-style-type: none"><li>• 359,4 mm x 118,9 mm x 5,2 mm</li></ul>

---

**Touchpad**

---

Risoluzione posizione X/Y  
(modalità tabella grafica)

240 cpi

Dimensioni:

Larghezza

Vostro 1310:

- 63 mm

Vostro 1510 e 1710:

- 73,7 mm

Altezza

Vostro 1310:

- 37 mm

Vostro 1510 e 1710:

- 43,1 mm

---

**Batteria**

---

Tipo

Vostro 1310:

- agli ioni di litio a 4 elementi "smart"
- agli ioni di litio a 6 elementi "smart" oppure al polimero di litio a 6 elementi smart
- ioni di litio a 9 elementi "smart"

Vostro 1510:

- agli ioni di litio a 6 elementi "smart" oppure al polimero di litio a 6 elementi smart
- ioni di litio a 9 elementi "smart"

Vostro 1710:

- Ioni di litio a 6 elementi "smart"
- agli ioni di litio a 8 elementi "smart"

---

**Batteria (segue)**

---

## Dimensioni:

Profondità	4 elementi, 6 elementi e 8 elementi: <ul style="list-style-type: none"><li>• 50,3 mm</li></ul> 9 elementi: <ul style="list-style-type: none"><li>• 72 mm</li></ul>
Altezza	Vostro 1310: <ul style="list-style-type: none"><li>• 4 elementi e 6 elementi: 19,9 mm</li><li>• 9 elementi: 20,7 mm</li></ul> Vostro 1510: <ul style="list-style-type: none"><li>• 6 elementi: 19,9 mm</li><li>• 9 elementi: 20,7 mm</li></ul> Vostro 1710 <ul style="list-style-type: none"><li>• 6 elementi e 8 elementi: 20,2 mm</li></ul>
Larghezza	Vostro 1310 e Vostro 1510: <ul style="list-style-type: none"><li>• 4 elementi e 6 elementi: 205 mm</li><li>• 9 elementi: 221,9 mm</li></ul> Vostro 1710 <ul style="list-style-type: none"><li>• 6 elementi e 8 elementi: 271 mm</li></ul>
Tensione	14,8 V (4 elementi) 11,1 V (6 elementi e 9 elementi)
Autonomia	La durata della batteria varia a seconda delle condizioni di funzionamento e può risultare notevolmente ridotta in determinate condizioni di uso intensivo delle risorse di sistema (consultare "Problemi relativi all'alimentazione" a pagina 46).

---

**Adattatore c.a.**

---

Tensione di ingresso	90–264 V c.a. (65 W e 90 W)
Corrente d'ingresso (massima)	1,5 A (65 W e 90 W)
Frequenza di input	47–63 Hz (65 W e 90 W)

---

**Adattatore c.a. (segue)**

---

Corrente di uscita (65 W)	4,34 A (massima ad impulsi di 4 secondi) 3,34 A (continua)
Corrente di uscita (90 W)	5,62 A (massima ad impulsi di 4 secondi) 4,62 A (continua)

**N.B.** In un computer Vostro 1710 che dispone di una configurazione video discreta, è necessario utilizzare un adattatore c.a. da 90 W spedito assieme al computer. L'utilizzo di un adattatore c.a. non corretto impedisce le prestazioni ottimali del sistema e produce un avviso del BIOS.

Tensione nominale di uscita 19,5 V c.c. (65 W e 90 W)

Dimensioni (65 W):

Altezza 27,8–28,6 mm

Larghezza 57,9 mm

Profondità 137,2 mm

Dimensioni (90 W):

Altezza 33,8–34,6 mm

Larghezza 60,9 mm

Profondità 153,4 mm

Peso (con i cavi) 0,46 kg

Intervallo della temperatura da 0 °C a 35 °C

---

**Dimensioni**

---

Altezza	Vostro 1310: <ul style="list-style-type: none"><li>• 23,8–37,2 mm</li></ul> Vostro 1510: <ul style="list-style-type: none"><li>• 26,2–38 mm</li></ul> Vostro 1710: <ul style="list-style-type: none"><li>• 29–40,5 mm</li></ul>
---------	---

---

**Dimensioni (segue)**

---

Larghezza	Vostro 1310: <ul style="list-style-type: none"><li>• 317 mm</li></ul>
	Vostro 1510: <ul style="list-style-type: none"><li>• 357 mm</li></ul>
	Vostro 1710: <ul style="list-style-type: none"><li>• 393 mm</li></ul>
Profondità	Vostro 1310: <ul style="list-style-type: none"><li>• 243,2 mm</li></ul>
	Vostro 1510: <ul style="list-style-type: none"><li>• 258 mm</li></ul>
	Vostro 1710: <ul style="list-style-type: none"><li>• 286,08 mm</li></ul>
Peso	Vostro 1310: <ul style="list-style-type: none"><li>• minimo 2,1 kg con batteria a 4 elementi</li></ul>
	Vostro 1510: <ul style="list-style-type: none"><li>• minimo 2,8 kg con batteria a 6 elementi</li></ul>
	Vostro 1710: <ul style="list-style-type: none"><li>• minimo 3,41 kg con una batteria a 8 elementi</li></ul>

---

**Caratteristiche ambientali**

---

Intervallo della temperatura:

Di esercizio	da 0 °C a 35 °C
Di stoccaggio	da -40 °C a 65 °C

Umidità relativa (massima):

Di esercizio	dal 10% al 90% (senza condensa)
Di stoccaggio	dal 5% al 95% (senza condensa)



---

**Caratteristiche ambientali (segue)**

---

Vibrazione massima (usando uno spettro a vibrazione casuale che simula l'ambiente dell'utente):

Di esercizio	0,66 GRMS
Di stoccaggio	1,3 GRMS

Urto massimo (misurato con il disco rigido in stato operativo e un impulso eminusoidale di 2 ms di esercizio.

Misurato anche con le testine del disco rigido in posizione di parcheggio e un impulso eminusoidale di 2 ms per lo stoccaggio):

Di esercizio	142 G
Di stoccaggio	163 G

---

**Fotocamera (opzionale)**

---

Risoluzione still	1,3 megapixel
-------------------	---------------



# Risoluzione dei problemi

 **ATTENZIONE:** Per proteggersi dalla probabilità del verificarsi di scosse elettriche, dalle lacerazioni dovute al movimento delle pale della ventola o da altre lesioni impreviste, scollegare sempre il computer dalla presa elettrica prima di rimuovere il coperchio.

 **ATTENZIONE:** Prima di iniziare le procedure descritte in questa sezione, consultare le istruzioni di sicurezza spedite assieme al computer.

## Strumenti

### Indicatore di alimentazione

L'indicatore a due colori del pulsante di alimentazione che si trova sulla parte anteriore del computer si illumina e lampeggia, o rimane fisso per indicare stati diversi:

- Se l'indicatore di alimentazione è spento, il computer è spento o non è alimentato.
- Se l'indicatore di alimentazione è blu fisso e il sistema non risponde, assicurarsi che lo schermo sia collegato e acceso.
- Se l'indicatore di accensione è blu intermittente, il sistema è in modalità di standby. Premere un tasto sulla tastiera, muovere il mouse o premere il pulsante di alimentazione per ripristinare il normale funzionamento del sistema. Se l'indicatore di alimentazione è giallo intermittente, il computer sta ricevendo corrente elettrica e un dispositivo, quale un modulo di memoria o la scheda grafica, potrebbe non funzionare bene o non essere installato correttamente.
- Se l'indicatore di alimentazione è giallo fisso, è possibile che sia un problema di alimentazione o di un guasto a un dispositivo interno.

### Codici bip

Se il monitor non è in grado di visualizzare errori o problemi, è possibile che all'avvio il computer emetta una serie di segnali acustici. Questa serie di segnali acustici, detta codice bip, identifica un problema. Un possibile codice bip è costituito da tre brevi bip ripetuti, e segnala che il computer ha riscontrato un possibile problema relativo alla memoria.

Se il computer emette un bip in fase di avvio, seguire la procedura descritta.

- 1 Annotare il codice bip.
- 2 Eseguire il programma Dell Diagnostics per individuare una causa più grave (consultare "Dell Diagnostics" a pagina 44).

<b>Codice (brevi bip ripetuti)</b>	<b>Descrizione</b>	<b>Rimedio consigliato</b>
1	Errore di checksum del BIOS Possibile guasto alla scheda madre.	Contattare la Dell.
2	Non è stato rilevato alcun modulo di memoria.	<ol style="list-style-type: none"><li>1 Se sono installati almeno due o più moduli di memoria, rimuoverli, reinstallarne uno (consultare il <i>Service Manual</i> (Manuale di servizio) all'indirizzo <a href="http://support.dell.com">support.dell.com</a>), quindi riavviare il sistema. Se il sistema si avvia normalmente, reinstallare un modulo aggiuntivo. Continuare fino a individuare il modulo difettoso o a reinstallare tutti i moduli senza errori.</li><li>2 Se disponibile, installare nel computer una memoria valida dello stesso tipo, consultare il <i>Service Manual</i> (Manuale di servizio) all'indirizzo <a href="http://support.dell.com">support.dell.com</a>).</li><li>3 Se il problema persiste, contattare la Dell.</li></ol>
3	Possibile guasto alla scheda di sistema.	Contattare la Dell.
4	Errore di lettura/scrittura della RAM.	<ol style="list-style-type: none"><li>1 Accertarsi che non esistano requisiti speciali per il posizionamento del connettore della memoria/del modulo di memoria (consultare il <i>Service Manual</i> (Manuale di servizio) all'indirizzo <a href="http://support.dell.com">support.dell.com</a>).</li><li>2 Verificare che i moduli di memoria che si installano siano compatibili con il computer (consultare il <i>Service Manual</i> (Manuale di servizio) all'indirizzo <a href="http://support.dell.com">support.dell.com</a>).</li><li>3 Se il problema persiste, contattare la Dell.</li></ol>

<b>Codice (brevi bip ripetuti)</b>	<b>Descrizione</b>	<b>Rimedio consigliato</b>
5	Errore dell'orologio in tempo reale. Possibile guasto alla batteria o alla scheda madre.	<b>1</b> Sostituire la batteria (consultare il <i>Service Manual</i> (Manuale di servizio) all'indirizzo <a href="http://support.dell.com">support.dell.com</a> ). <b>2</b> Se il problema persiste, contattare la Dell.
6	Errore del test del BIOS video.	Contattare la Dell.
7	Errore del test della cache della CPU.	Contattare la Dell.

## Messaggi di errore

 **ATTENZIONE:** Prima di iniziare le procedure descritte in questa sezione, seguire le istruzioni di sicurezza spedite assieme al computer.

Se il messaggio non è incluso nell'elenco, consultare la documentazione del sistema operativo o del programma in esecuzione al momento della visualizzazione del messaggio.

**AUXILIARY DEVICE FAILURE (ERRORE DEL DISPOSITIVO AUSILIARIO)** — È possibile che il touchpad o il mouse esterno sia difettoso. Nel caso di un mouse esterno controllare il collegamento del cavo. Attivare l'opzione **Pointing Device** (Dispositivo di puntamento) nel programma di installazione di sistema. Consultare il *Service Manual* (Manuale di servizio) all'indirizzo [support.dell.com](http://support.dell.com) per maggiori informazioni. Se il problema persiste, contattare la Dell (consultare "Come contattare la Dell" a pagina 71).

**BAD COMMAND OR FILE NAME (COMANDO O NOME DI FILE NON VALIDO)** —

Assicurarsi di avere scritto correttamente il comando, inserito le spaziature al punto giusto e utilizzato il nome di percorso corretto.

**CACHE DISABLED DUE TO FAILURE (CACHE DISABILITATA A CAUSA DI UN ERRORE)** —

Si è verificato un errore nella memoria cache primaria interna al microprocessore. Contattare la Dell (consultare "Come contattare la Dell" a pagina 71).

**CD DRIVE CONTROLLER FAILURE (ERRORE DEL CONTROLLER DELL'UNITÀ CD)** —

L'unità CD non risponde ai comandi inviati dal computer.

**DATA ERROR (ERRORE NEI DATI)** — Impossibile leggere i dati nel disco rigido.

**DECREASING AVAILABLE MEMORY (DIMINUZIONE IN CORSO DELLA MEMORIA DISPONIBILE)** — È possibile che uno o più moduli di memoria siano difettosi o non correttamente inseriti. Reinstallare i moduli di memoria e, se necessario, sostituirli. Per maggiori informazioni, consultare il **Service Manual** (Manuale di servizio) all'indirizzo [support.dell.com](http://support.dell.com).

**DISK C: FAILED INITIALIZATION (IMPOSSIBILE INIZIALIZZARE IL DISCO C:)** —

L'inizializzazione del disco rigido non è riuscita. Eseguire le prove del disco rigido nel programma Dell Diagnostics (consultare "Dell Diagnostics" a pagina 44).

**DRIVE NOT READY (UNITÀ NON PRONTA)** — L'operazione richiede che nell'alloggiamento sia presente un disco rigido prima di poter continuare. Installare un disco rigido nel relativo alloggiamento. Per maggiori informazioni consultare il **Service Manual** (Manuale di servizio) all'indirizzo [support.dell.com](http://support.dell.com).

**ERROR READING PCMCIA CARD (ERRORE DURANTE LA LETTURA DELLA SCHEDA PCMCIA)** — Il computer non è in grado di identificare l'ExpressCard. Reinserire la scheda o provare un'altra scheda. Per maggiori informazioni consultare il **Service Manual** (Manuale di servizio) all'indirizzo [support.dell.com](http://support.dell.com).

**EXTENDED MEMORY SIZE HAS CHANGED (DIMENSIONI DELLA MEMORIA ESTESA MODIFICATE)** — La quantità di memoria registrata nella memoria non volatile (NVRAM) non corrisponde a quella installata nel computer. Riavviare il sistema. Se l'errore viene visualizzato nuovamente, contattare la Dell (consultare "Come contattare la Dell" a pagina 71).

**THE FILE BEING COPIED IS TOO LARGE FOR THE DESTINATION DRIVE (IL FILE DA COPIARE È TROPPO GRANDE PER L'UNITÀ DI DESTINAZIONE)** — Le dimensioni del file che si sta tentando di copiare sono eccessive per il disco oppure il disco è pieno. Tentare di copiare il file su un altro disco o usare un disco con capacità maggiore.

**A FILENAME CANNOT CONTAIN ANY OF THE FOLLOWING CHARACTERS (UN NOME DI FILE NON PUÒ CONTENERE I SEGUENTI CARATTERI): \ / : \* ? " < > |** — Non usare questi caratteri per i nomi di file.

**GATE A20 FAILURE (ERRORE DEL GATE A20)** — È possibile che un modulo di memoria non sia inserito correttamente. Reinstallare i moduli di memoria e, se necessario, sostituirli. Per maggiori informazioni, consultare il **Service Manual** (Manuale di servizio) all'indirizzo [support.dell.com](http://support.dell.com).

**GENERAL FAILURE (ERRORE GENERALE)** — Il sistema operativo non è in grado di eseguire il comando. Questo messaggio è generalmente seguito da informazioni specifiche, ad esempio, **Printer out of paper** (Carta della stampante esaurita). Adottare le misure adeguate.

**HARD-DISK DRIVE CONFIGURATION ERROR (ERRORE DI CONFIGURAZIONE DEL DISCO RIGIDO)** — Il computer non è in grado di identificare il tipo di unità. Arrestare il sistema, rimuovere il disco rigido (consultare il *Service Manual* (Manuale di servizio) all'indirizzo [support.dell.com](http://support.dell.com)) e avviare il sistema da un CD. Quindi arrestare il sistema, installare nuovamente il disco rigido e riavviare il sistema. Eseguire le prove Hard-Disk Drive (Disco rigido) nel programma Dell Diagnostics (consultare "Dell Diagnostics" a pagina 44).

**HARD-DISK DRIVE CONTROLLER FAILURE 0 (ERRORE DEL CONTROLLER DEL DISCO RIGIDO 0)** — Il disco rigido non risponde ai comandi inviati dal sistema. Arrestare il sistema, rimuovere il disco rigido (consultare il *Service Manual* (Manuale di servizio) all'indirizzo [support.dell.com](http://support.dell.com)) e avviare il sistema da un CD. Quindi arrestare il sistema, installare nuovamente il disco rigido e riavviare il sistema. Se il problema persiste, provare con un'altra unità. Eseguire le prove Hard-Disk Drive (Disco rigido) nel programma Dell Diagnostics (consultare "Dell Diagnostics" a pagina 44).

**HARD-DISK DRIVE FAILURE (ERRORE DELL'UNITÀ DISCO RIGIDO)** — Il disco rigido non risponde ai comandi inviati dal sistema. Arrestare il sistema, rimuovere il disco rigido (consultare il *Service Manual* (Manuale di servizio) all'indirizzo [support.dell.com](http://support.dell.com)) e avviare il sistema da un CD. Quindi arrestare il sistema, installare nuovamente il disco rigido e riavviare il sistema. Se il problema persiste, provare con un'altra unità. Eseguire le prove Hard-Disk Drive (Disco rigido) nel programma Dell Diagnostics (consultare "Dell Diagnostics" a pagina 44).

**HARD-DISK DRIVE READ FAILURE (ERRORE DI LETTURA DEL DISCO RIGIDO)** — È possibile che il disco rigido sia difettoso. Arrestare il sistema, rimuovere il disco rigido (consultare il Manuale di servizio (Manuale di servizio) all'indirizzo [support.dell.com](http://support.dell.com)) e avviare il sistema da un CD. Quindi arrestare il sistema, installare nuovamente il disco rigido e riavviare il sistema. Se il problema persiste, provare con un'altra unità. Eseguire le prove Hard-Disk Drive (Disco rigido) nel programma Dell Diagnostics (consultare "Dell Diagnostics" a pagina 44).

**INSERT BOOTABLE MEDIA (INSERIRE SUPPORTO AVVIABILE)** — Il sistema operativo sta tentando di eseguire l'avvio da un supporto non avviabile, come un disco floppy o un CD. Inserire un supporto avviabile.

**INVALID CONFIGURATION INFORMATION-PLEASE RUN SYSTEM SETUP PROGRAM (INFORMAZIONI DI CONFIGURAZIONE NON VALIDE, ESEGUIRE IL PROGRAMMA DI INSTALLAZIONE DI SISTEMA)** — Le informazioni di configurazione del sistema non corrispondono alla configurazione hardware. Questo messaggio viene visualizzato tipicamente dopo l'installazione di un modulo di memoria. Modificare le opzioni appropriate nel programma di installazione di sistema. Per maggiori informazioni, consultare il *Service Manual* (Manuale di servizio) all'indirizzo [support.dell.com](http://support.dell.com).

**KEYBOARD CLOCK LINE FAILURE (ERRORE DELLA LINEA DI CLOCK DELLA TASTIERA)** — Controllare il collegamento del cavo per tastiere esterne. Eseguire la prova Keyboard Controller (Controller tastiera) nel programma Dell Diagnostics (consultare "Dell Diagnostics" a pagina 44).

**KEYBOARD CONTROLLER FAILURE (ERRORE DEL CONTROLLER DELLA TASTIERA)** — Controllare il collegamento del cavo per tastiere esterne. Riavviare il sistema, evitando di toccare la tastiera o il mouse durante la procedura di avvio. Eseguire la prova Keyboard Controller (Controller tastiera) nel programma Dell Diagnostics (consultare "Dell Diagnostics" a pagina 44).

**KEYBOARD DATA LINE FAILURE (ERRORE DI LINEA DEI DATI DELLA TASTIERA)** — Controllare il collegamento del cavo per tastiere esterne. Eseguire la prova Keyboard Controller (Controller tastiera) nel programma Dell Diagnostics (consultare "Dell Diagnostics" a pagina 44).

**KEYBOARD STUCK KEY FAILURE (ERRORE DI TASTO BLOCCATO DELLA TASTIERA)** — Controllare il collegamento dei cavi per tastiere o tastierini esterni. Riavviare il sistema, evitando di toccare la tastiera o i tasti durante la procedura di avvio. Eseguire la prova Stuck Key (Tasti bloccati) nel programma Dell Diagnostics (consultare "Dell Diagnostics" a pagina 44).

**LICENSED CONTENT IS NOT ACCESSIBLE IN MEDIADIRECT (IL CONTENUTO DELLA LICENZA NON È ACCESSIBILE IN MEDIADIRECT)** — Dell™ MediaDirect™ non può verificare le limitazioni della Digital Rights Management (DRM, Gestione digitale dei diritti) nel file, e quindi il file non può essere riprodotto.

**MEMORY ADDRESS LINE FAILURE AT ADDRESS, READ VALUE EXPECTING VALUE (ERRORE DELLA RIGA DELL'INDIRIZZO DI MEMORIA ALL'INDIRIZZO, LETTURA VALORE PREVISTO VALORE)** — Un modulo di memoria potrebbe essere difettoso o non inserito correttamente. Reinstallare i moduli di memoria e, se necessario, sostituirli. Consultare il Service Manual (Manuale di servizio) all'indirizzo [support.dell.com](http://support.dell.com) per maggiori informazioni.

**MEMORY ALLOCATION ERROR (ERRORE DI ALLOCAZIONE DELLA MEMORIA)** — Il software che si sta tentando di eseguire è in conflitto con il sistema operativo, con un altro programma o con un'utilità. Arrestare il sistema, attendere 30 secondi, quindi riavviarlo. Provare a eseguire nuovamente il programma. Se il messaggio di errore viene visualizzato di nuovo, consultare la documentazione del software.

**MEMORY DATA LINE FAILURE AT ADDRESS, READ VALUE EXPECTING VALUE (ERRORE DELLA RIGA DEI DATI DI MEMORIA ALL'INDIRIZZO, LETTURA VALORE PREVISTO VALORE)** — Un modulo di memoria potrebbe essere difettoso o non inserito correttamente. Reinstallare i moduli di memoria e, se necessario, sostituirli. Per maggiori informazioni consultare il Service Manual (Manuale di servizio) all'indirizzo [support.dell.com](http://support.dell.com).



**MEMORY DOUBLE WORD LOGIC FAILURE AT ADDRESS, READ VALUE EXPECTING VALUE (ERRORE DELLA LOGICA A PAROLA DOPPIA DELLA MEMORIA ALL'INDIRIZZO, LETTURA VALORE, PREVISTO VALORE)** — Un modulo di memoria potrebbe essere difettoso o non inserito correttamente. Reinstallare i moduli di memoria e, se necessario, sostituirli. Per maggiori informazioni consultare il Service Manual (Manuale di servizio) all'indirizzo [support.dell.com](http://support.dell.com).

**MEMORY ODD/EVEN LOGIC FAILURE AT ADDRESS, READ VALUE EXPECTING VALUE (ERRORE DELLA LOGICA DISPARI/PARI DELLA MEMORIA ALL'INDIRIZZO, LETTURA VALORE, PREVISTO VALORE)** — Un modulo di memoria potrebbe essere difettoso o non inserito correttamente. Reinstallare i moduli di memoria e, se necessario, sostituirli. Per maggiori informazioni consultare il Service Manual (Manuale di servizio) all'indirizzo [support.dell.com](http://support.dell.com).

**MEMORY WRITE/READ FAILURE AT ADDRESS, READ VALUE EXPECTING VALUE (ERRORE DI SCRITTURA/LETTURA DELLA MEMORIA ALL'INDIRIZZO, LETTURA VALORE PREVISTO VALORE)** — Un modulo di memoria potrebbe essere difettoso o non inserito correttamente. Reinstallare i moduli di memoria e, se necessario, sostituirli. Per maggiori informazioni consultare il Service Manual (Manuale di servizio) all'indirizzo [support.dell.com](http://support.dell.com).

**NO BOOT DEVICE AVAILABLE (NESSUN DISPOSITIVO DI AVVIO DISPONIBILE)** — Il sistema non è in grado di trovare il disco rigido. Se il disco rigido è il dispositivo di avvio, accertarsi che sia installato, inserito correttamente e partizionato come dispositivo di avvio.

**NO BOOT SECTOR ON HARD DRIVE (NESSUN SETTORE DI AVVIO SU DISCO RIGIDO)** — È possibile che il sistema operativo sia danneggiato. Contattare la Dell (consultare "Come contattare la Dell" a pagina 71).

**NO TIMER TICK INTERRUPT (NESSUN INTERRUPT DEL TIMER TICK)** — È possibile che un chip sulla scheda di sistema non funzioni correttamente. Eseguire le prove System Set (Serie del sistema) nel programma Dell Diagnostics (consultare "Dell Diagnostics" a pagina 44).

**NOT ENOUGH MEMORY OR RESOURCES. EXIT SOME PROGRAMS AND TRY AGAIN (MEMORIA O RISORSE INSUFFICIENTI PER COMPLETARE L'OPERAZIONE. CHIUDERE ALCUNE APPLICAZIONI E RIPROVARE)** — Troppi programmi aperti. Chiudere tutte le finestre e aprire il programma che si desidera usare.

**OPERATING SYSTEM NOT FOUND (IMPOSSIBILE TROVARE IL SISTEMA OPERATIVO)** — Reinstallare il disco rigido (consultare il Service Manual (Manuale di servizio) all'indirizzo [support.dell.com](http://support.dell.com)). Se il problema persiste, contattare la Dell (consultare "Dell Diagnostics" a pagina 44).

**OPTIONAL ROM BAD CHECKSUM (ERRORE DEL CHECKSUM DELLA ROM OPZIONALE)** — Errore della ROM opzionale. Contattare la Dell (consultare "Dell Diagnostics" a pagina 44).

**A REQUIRED .DLL FILE WAS NOT FOUND (IMPOSSIBILE TROVARE UN FILE .DLL NECESSARIO)** — Non è possibile trovare un file necessario per il programma che si sta tentando di aprire. Rimuovere e reinstallare il programma.

*Windows XP:*

- 1 Fare clic su **Start**→ **Pannello di controllo**→ **Installazione applicazioni**→ **Programmi e funzionalità**.
- 2 Selezionare il programma che si desidera rimuovere.
- 3 Fare clic su **Disinstalla**.
- 4 Per istruzioni sull'installazione, consultare la documentazione fornita con il programma.

*Windows Vista:*

- 1 Fare clic sul pulsante Start di Windows Vista → **Control Panel** (Pannello di controllo)→ **Programs** (Programmi)→ **Programs and Features** (Programmi e funzionalità).
- 2 Selezionare il programma che si desidera rimuovere.
- 3 Fare clic su **Uninstall** (Disinstalla).
- 4 Per istruzioni sull'installazione, consultare la documentazione fornita con il programma.

**SECTOR NOT FOUND (SETTORE NON TROVATO)** — Il sistema operativo non è in grado di individuare un settore nel disco rigido. È possibile che il disco rigido contenga un settore danneggiato o un errore nella tabella di allocazione file (FAT). Eseguire l'utilità di controllo degli errori di Windows per controllare la struttura dei file nel disco rigido. Per istruzioni, accedere a **Help and Support** (Guida e supporto tecnico) di Windows (fare clic su **Start**→ **Help and Support** (Guida e supporto tecnico)). Se è presente un numero elevato di settori danneggiati, eseguire, se possibile, il backup dei dati, quindi riformattare il disco rigido.

**SEEK ERROR (ERRORE DI RICERCA)** — Il sistema operativo non è in grado di individuare una traccia specifica nel disco rigido.

**SHUTDOWN FAILURE (ERRORE DELL'ARRESTO)** — È possibile che un chip sulla scheda di sistema non funzioni correttamente. Eseguire le prove System Set (Serie del sistema) nel programma Dell Diagnostics (consultare "Dell Diagnostics" a pagina 44).

**TIME-OF-DAY CLOCK LOST POWER (PERDITA DI ALIMENTAZIONE ALL'OROLOGIO DELL'ORA DEL GIORNO)** — Le impostazioni della configurazione di sistema sono danneggiate. Collegare il computer a un presa elettrica per caricare la batteria. Se il problema persiste, provare a ripristinare i dati accedendo al programma di installazione di sistema, quindi uscire immediatamente dal programma (consultare il Service Manual (Manuale di servizio) all'indirizzo [support.dell.com](http://support.dell.com)). Se il messaggio persiste contattare la Dell (consultare "Come contattare la Dell" a pagina 71).

**TIME-OF-DAY CLOCK STOPPED (OROLOGIO DELL'ORA DEL GIORNO INTERROTTO)** — Potrebbe essere necessario ricaricare la batteria di riserva che supporta le impostazioni di configurazione del sistema. Collegare il computer a un presa elettrica per caricare la batteria. Se il problema persiste, contattare la Dell (consultare "Come contattare la Dell" a pagina 71).

**TIME-OF-DAY NOT SET-PLEASE RUN THE SYSTEM SETUP PROGRAM (ORA DEL GIORNO NON IMPOSTATA - ESEGUIRE IL PROGRAMMA DI INSTALLAZIONE DEL SISTEMA)** — L'ora o la data memorizzata nel programma di installazione del sistema non corrisponde all'orologio di sistema. Correggere le impostazioni per le opzioni **Data** e **Ora**. Per maggiori informazioni consultare il Service Manual (Manuale di servizio) all'indirizzo [support.dell.com](http://support.dell.com).

**TIMER CHIP COUNTER 2 FAILED (ERRORE DEL CONTATORE 2 DEL CHIP DEL TIMER)** — È possibile che un chip sulla scheda di sistema non funzioni correttamente. Eseguire le prove System Set (Serie del sistema) nel programma Dell Diagnostics (consultare "Dell Diagnostics" a pagina 44).

**UNEXPECTED INTERRUPT IN PROTECTED MODE (INTERRUPT IMPREVISTO IN MODALITÀ PROTETTA)** — Il controller della tastiera potrebbe essere difettoso, oppure un modulo di memoria potrebbe non essere inserito correttamente. Eseguire le prove System Memory (Memoria di sistema) e Keyboard Controller (Controller tastiera) nel programma Dell Diagnostics (consultare "Dell Diagnostics" a pagina 44).

**X:\ IS NOT ACCESSIBLE. THE DEVICE IS NOT READY (LETTERA DELL'UNITÀ NON È ACCESSIBILE. DISPOSITIVO NON PRONTO)** — Inserire un disco nell'unità e provare nuovamente ad accedervi.

**WARNING: BATTERY IS CRITICALLY LOW (AVVISO: BATTERIA QUASI SCARICA)** — La batteria si sta scaricando. Sostituire la batteria o collegare il computer a una presa elettrica; in caso contrario, attivare la modalità di ibernazione o spegnere il computer.

## Dell Diagnostics

 **ATTENZIONE:** Prima di iniziare le procedure descritte in questa sezione, seguire le istruzioni di sicurezza spedite assieme al computer.

### Quando usare il programma Dell Diagnostics

Se si riscontrano problemi con il computer, effettuare i controlli riportati in Blocchi e problemi relativi al software (consultare "Blocchi e problemi relativi al software" a pagina 48) ed eseguire il programma Dell Diagnostics prima di contattare la Dell per supporto tecnico.

Si consiglia di stampare queste procedure prima di iniziare.

 **AVVISO:** Il programma Dell Diagnostics funziona solo su computer Dell.

 **N.B.** Il supporto *Drivers and Utilities* è opzionale e potrebbe non essere spedito con il computer.

Consultare il *Service Manual* (Manuale di servizio) all'indirizzo [support.dell.com](http://support.dell.com) per rivedere le informazioni di configurazione del computer e verificare che il dispositivo, per cui si desidera eseguire il test, venga visualizzato nel programma di installazione di sistema e sia attivo.

Avviare il programma Dell Diagnostics dal disco rigido o dal supporto *Drivers and Utilities*.

### Avvio di Dell Diagnostics dal disco rigido

 **N.B.** Se non viene visualizzata alcuna immagine, consultare "Come contattare la Dell" a pagina 71.

- 1 Accertarsi che il computer sia collegato a una presa elettrica funzionante.
- 2 Accendere il computer (o riavviare il sistema).
- 3 Quando viene visualizzato il logo DELL™, premere immediatamente <F12>. Selezionare **Diagnostics** (Diagnostica) dal menu di avvio e premere <Invio>.

 **N.B.** Se si attende troppo a lungo e viene visualizzato il logo del sistema operativo, attendere la visualizzazione del desktop di Microsoft® Windows®, quindi arrestare il sistema e riprovare.

 **N.B.** Se viene visualizzato un messaggio che indica che non è stata trovata alcuna partizione dell'utilità di diagnostica, eseguire il programma Dell Diagnostics dal supporto *Drivers and Utilities*.

- 4 Premere un tasto per avviare il programma Dell Diagnostics dalla partizione dell'utilità di diagnostica nel disco rigido e seguire le istruzioni visualizzate.

## Avvio del programma Dell Diagnostics dal supporto *Drivers and Utilities*

- 1 Inserire il supporto *Drivers and Utilities*.
- 2 Arrestare il sistema e riavviarlo.

Quando viene visualizzato il logo DELL, premere immediatamente <F12>.



**N.B.** Se si attende troppo a lungo e viene visualizzato il logo del sistema operativo, attendere la visualizzazione del desktop di Microsoft® Windows®; quindi arrestare il sistema e riprovare.



**N.B.** La procedura seguente modifica la sequenza di avvio solo una volta. All'avvio successivo, il sistema viene avviato in base ai dispositivi specificati nel programma di installazione del sistema.

- 3 Quando viene visualizzato l'elenco dei dispositivi di avvio, evidenziare CD/DVD/CD-RW e premere <Invio>.
- 4 Selezionare l'opzione **Boot from CD-ROM** (Avvia da CD-ROM) dal menu visualizzato e premere <Invio>.
- 5 Digitare 1 per avviare il menu del CD e premere <Invio> per procedere.
- 6 Selezionare **Run the 32 Bit Dell Diagnostics** (Esegui Dell Diagnostics a 32 bit) dall'elenco numerato. Se sono elencate più versioni, selezionare la versione appropriata per il computer utilizzato.
- 7 Quando viene visualizzato il **Main Menu** (Menu principale) di Dell Diagnostics, selezionare il test che si desidera eseguire e seguire le istruzioni visualizzate.

## Soluzione dei problemi

Per risolvere i problemi del computer, seguire questi suggerimenti.

- Se si è aggiunto o rimosso un componente prima dell'inizio del problema, rivedere le procedure di installazione e assicurarsi che il componente venga installato correttamente (consultare il *Service Manual* (Manuale di servizio) all'indirizzo [support.dell.com](http://support.dell.com)).
- Se un dispositivo non funziona, assicurarsi che sia collegato correttamente.
- Se viene visualizzato un messaggio di errore, annotarlo con precisione. Questo messaggio potrebbe fornire informazioni determinanti per la diagnosi e la risoluzione dei problemi da parte del personale del supporto tecnico.
- Se si verifica un errore all'interno di un programma, consultare la documentazione di tale programma.



**N.B.** Le procedure in questo documento sono state scritte per la visualizzazione predefinita di Windows, pertanto potrebbero non funzionare se l'utente ha impostato il computer Dell con la visualizzazione Windows Classic (Windows classico).

## Problemi relativi all'alimentazione



**ATTENZIONE:** Prima di eseguire le procedure descritte in questa sezione, seguire le istruzioni di sicurezza spedite assieme al computer.

**SE L'INDICATORE DI ALIMENTAZIONE È SPENTO** — Il computer è spento o non è alimentato.

- Inserire nuovamente il cavo di alimentazione nel connettore di alimentazione sul retro del computer e la presa elettrica.
- Verificare che il computer si accenda correttamente eliminando ciabatte, cavi prolunga e altri dispositivi di protezione elettrica.
- Verificare che le ciabatte utilizzate siano collegate a una presa elettrica e siano accese.
- Accertarsi che la presa elettrica funzioni collegandovi un altro apparecchio, ad esempio una lampada.
- Accertarsi che il cavo di alimentazione principale e il cavo del pannello anteriore siano saldamente collegati alla scheda di sistema (consultare il *Service Manual* (Manuale di servizio) all'indirizzo [support.dell.com](http://support.dell.com)).

**SE L'INDICATORE DI ALIMENTAZIONE È BLU E IL COMPUTER NON RISPONDE** —

- Accertarsi che lo schermo sia collegato e acceso.
- Se lo schermo è collegato e alimentato, consultare "Codici bip" a pagina 35.

**SE L'INDICATORE DI ALIMENTAZIONE È BLU LAMPEGGIANTE** — Il computer è in modalità di standby. Premere un tasto sulla tastiera, muovere il mouse o premere il pulsante di alimentazione per ripristinare il normale funzionamento del sistema.

**SE L'INDICATORE DI ALIMENTAZIONE È GIALLO LAMPEGGIANTE** — Il computer riceve alimentazione elettrica, un dispositivo potrebbe essere difettoso o non installato correttamente.

- Rimuovere e poi reinstallare tutti i moduli di memoria (consultare il *Service Manual* (Manuale di servizio) all'indirizzo [support.dell.com](http://support.dell.com)).
- Rimuovere e poi reinstallare eventuali schede di espansione, incluse le schede grafiche (consultare il *Service Manual* (Manuale di servizio) all'indirizzo [support.dell.com](http://support.dell.com)).

**SE L'INDICATORE DI ALIMENTAZIONE È GIALLO FISSO** — Esiste un problema di alimentazione, un dispositivo potrebbe essere difettoso o non installato correttamente.

- Assicurarsi che il cavo di alimentazione del processore sia saldamente collegato al connettore di alimentazione della scheda di sistema (consultare il *Service Manual* (Manuale di servizio) all'indirizzo [support.dell.com](http://support.dell.com)).
- Assicurarsi che il cavo di alimentazione principale e il cavo del pannello anteriore siano saldamente collegati al connettore della scheda di sistema (consultare il *Service Manual* (Manuale di servizio) all'indirizzo [support.dell.com](http://support.dell.com)).

**ELIMINARE LE INTERFERENZE** — Alcune possibili cause di interferenza sono:

- Cavi prolunga per alimentazione, tastiera e mouse
- Troppi dispositivi collegati a una ciabatta
- Più ciabatte collegate alla stessa presa elettrica.

## Problemi relativi alla memoria

 **ATTENZIONE:** Prima di eseguire le procedure descritte in questa sezione, seguire le istruzioni di sicurezza spedite assieme al computer.

**SE SI RICEVE UN MESSAGGIO DI MEMORIA INSUFFICIENTE** —

- Salvare e chiudere eventuali file aperti ed uscire da eventuali programmi in esecuzione che non si stanno utilizzando per vedere se il problema si risolve.
- Consultare la documentazione del software per i requisiti minimi di memoria. Se necessario, installare memoria aggiuntiva (consultare il *Service Manual* (Manuale di servizio) all'indirizzo [support.dell.com](http://support.dell.com)).
- Riposizionare i moduli di memoria (consultare il *Service Manual* (Manuale di servizio) all'indirizzo [support.dell.com](http://support.dell.com)) per accertarsi che il computer stia comunicando correttamente con la memoria.
- Eseguire il programma Dell Diagnostics (consultare "Dell Diagnostics" a pagina 44).

**SE SI VERIFICANO ALTRI PROBLEMI RELATIVI ALLA MEMORIA** —

- Riposizionare i moduli di memoria (consultare il *Service Manual* (Manuale di servizio) all'indirizzo [support.dell.com](http://support.dell.com)) per garantire che il computer stia comunicando correttamente con la memoria.

- Accertarsi di seguire le istruzioni sull'installazione della memoria (consultare il *Service Manual* (Manuale di servizio) all'indirizzo [support.dell.com](http://support.dell.com)).
- Accertarsi che la memoria che si sta utilizzando sia supportata dal computer. Per maggiori informazioni sul tipo di memoria supportata dal computer, consultare "Memoria" a pagina 24.
- Eseguire il programma Dell Diagnostics (consultare "Dell Diagnostics" a pagina 44).

## Blocchi e problemi relativi al software



**ATTENZIONE:** Prima di eseguire le procedure descritte in questa sezione, seguire le istruzioni di sicurezza spedite assieme al computer.

### Il computer non si accende

**ACCERTARSI CHE IL CAVO DI ALIMENTAZIONE SIA COLLEGATO SALDAMENTE AL COMPUTER E ALLA PRESA ELETTRICA**

### Il computer smette di rispondere



**AVVISO:** È possibile perdere dati se non si effettua l'arresto del sistema operativo.

**SPEGNERE IL COMPUTER** — Se il computer non risponde alla pressione di un tasto o al movimento del mouse, tenere premuto il pulsante di alimentazione per almeno 8-10 secondi fino a quando il computer si spegne; quindi riavviare il sistema.

### Un programma smette di rispondere

**TERMINARE IL PROGRAMMA** —

- 1 Premere contemporaneamente <Ctrl><MAIUSC><Esc> per accedere a Task Manager (Gestione attività).
- 2 Selezionare la scheda **Applications** (Applicazioni).
- 3 Fare clic sul programma che non risponde più.
- 4 Fare clic su **End Task** (Termina operazione).

### Un programma si interrompe ripetutamente



**N.B.** La maggior parte dei programmi comprende istruzioni di installazione presenti nella documentazione, in un disco floppy, un CD o un DVD.

**CONTROLLARE LA DOCUMENTAZIONE FORNITA CON IL SOFTWARE** — Se necessario, disinstallare e reinstallare il programma.



## **Un programma è stato progettato per una versione precedente del sistema operativo Microsoft® Windows®**

### **ESEGUIRE LA PROGRAM COMPATIBILITY WIZARD (VERIFICA GUIDATA COMPATIBILITÀ PROGRAMMI) —**

*Windows XP:*

Verifica guidata compatibilità programmi consente di configurare un programma in modo che venga eseguito in un ambiente con un sistema operativo diverso da XP.

- 1 Fare clic su **Start** → **Tutti i programmi** → **Accessori** → **Verifica guidata compatibilità programmi** → **Avanti**.
- 2 Seguire le istruzioni visualizzate.

*Windows Vista:*

Program Compatibility Wizard (Verifica guidata compatibilità programmi) consente di configurare un programma in modo che venga eseguito in un ambiente simile a versioni del sistema operativo Windows diverse da Vista.

- 1 Fare clic su **Start**  → **Control Panel** (Pannello di controllo) → **Programs** (Programmi) → **Use an older program with this version of Windows** (Usa un programma precedente con questa versione di Windows).
- 2 Nella schermata iniziale, fare clic su **Next** (Avanti).
- 3 Seguire le istruzioni visualizzate.

### **Viene visualizzata una schermata blu**

**SPEGNERE IL COMPUTER** — Se il computer non risponde alla pressione di un tasto o al movimento del mouse, tenere premuto il pulsante di alimentazione per almeno 8-10 secondi fino a quando il computer si spegne; quindi riavviare il sistema.

### **Altri problemi relativi al software**

#### **CONTROLLARE LA DOCUMENTAZIONE DEL SOFTWARE O RIVOLGERSI AL PRODUTTORE DEL SOFTWARE PER INFORMAZIONI SULLA RISOLUZIONE DEI PROBLEMI —**

- Accertarsi che il programma sia compatibile con il sistema operativo installato nel computer.
- Accertarsi che il computer soddisfi i requisiti hardware minimi necessari per eseguire il software. Per informazioni, consultare la documentazione fornita con il software.

- Accertarsi di avere installato e configurato correttamente il programma.
- Verificare che i driver di dispositivo non siano in conflitto con il programma.
- Se necessario, disinstallare e reinstallare il programma.

#### **ESEGUIRE IMMEDIATAMENTE IL BACKUP DEI FILE**

- Utilizzare un programma antivirus per controllare il disco rigido, i dischi floppy, i CD o i DVD.
- Salvare e chiudere eventuali file aperti o programmi in esecuzione, e arrestare il sistema tramite il menu Start.

### **Servizio Dell™ Technical Update**

Il servizio Dell Technical Update fornisce notifiche tramite posta elettronica sulla disponibilità di aggiornamenti software e hardware per il computer in uso. Il servizio è gratuito e può essere personalizzato per quanto riguarda i contenuti, il formato e la frequenza di ricezione delle notifiche.

Per iscriversi al servizio Dell Technical Update, accedere al sito [Web support.dell.com/technicalupdate](http://Web.support.dell.com/technicalupdate).

### **Utilità Dell Support**

L'utilità Dell Support è installata nel computer ed è disponibile dall'icona di Dell Support, , nella barra delle applicazioni o dal pulsante **Start**.

Utilizzare questa utilità di supporto per informazioni sull'autosupporto, aggiornamenti del software e rilevamenti delle condizioni dell'ambiente di elaborazione.

### **Accesso all'utilità Dell Support**

Accedere all'utilità Dell Support dall'icona  nella barra delle applicazioni o dal menu **Start**.

Se l'icona di Dell Support non compare nella barra delle applicazioni:

- 1 Fare clic su **Start** → **All Programs** (Tutti i programmi) → **Dell Support** → **Dell Support Settings** (Impostazioni di Dell Support).
- 2 Accertarsi che l'opzione **Show icon on the taskbar** (Mostra icona nella barra delle applicazioni) sia selezionata.



**N.B.** Se l'utilità Dell Support non è disponibile dal menu **Start**, visitare l'indirizzo [support.dell.com](http://support.dell.com) e scaricare il software.

L'utilità Dell Support è personalizzata in base all'ambiente di elaborazione.

L'icona  sulla barra delle applicazioni funziona in modo diverso a seconda che si faccia clic, doppio clic o clic con il pulsante destro del mouse sull'icona.

### **Selezione dell'icona di Dell Support tramite clic**

Fare clic o fare clic con il pulsante destro del mouse sull'icona  per eseguire le seguenti operazioni:

- Verificare l'ambiente di elaborazione.
- Visualizzare le impostazioni dell'utilità Dell Support.
- Accedere al file della guida dell'utilità Dell Support.
- Visualizzare le domande frequenti.
- Ulteriori informazioni sull'utilità Dell Support.
- Disattivare l'utilità Dell Support.

### **Selezione dell'icona di Dell Support tramite doppio clic**

Fare doppio clic sull'icona  per verificare manualmente l'ambiente di elaborazione, visualizzare le domande frequenti, accedere al file della guida dell'utilità Dell Support e visualizzare le impostazioni di Dell Support.

Per maggiori informazioni sull'utilità Dell Support, fare clic sul punto interrogativo (?) nella parte superiore della schermata di Dell™ Support.



# Reinstallazione del software

## Driver

### Identificazione dei driver

In caso di problemi relativi a un dispositivo, verificare se la causa del problema sia il driver e, se necessario, procedere al suo aggiornamento.

*Windows XP:*

- 1 Fare clic su **Start** → **Pannello di controllo**.
- 2 In **Scegliere una categoria**, fare clic su **Prestazioni e manutenzione** e fare clic su **Sistema**.
- 3 Nella finestra **Proprietà del sistema**, selezionare la scheda **Hardware** e fare clic su **Gestione periferiche**.

*Windows Vista:*

- 1 Fare clic sul pulsante **Start** di Windows Vista , quindi fare clic con il pulsante destro del mouse su **Computer**.
- 2 Fare clic su **Properties** (Proprietà) → **Device Manager** (Gestione dispositivi).



**N.B.** Potrebbe essere visualizzata la finestra **User Account Control** (Controllo account utente). Se si è amministratore del sistema, fare clic su **Continue** (Continua); in caso contrario, contattare l'amministratore per continuare.

Scorrere l'elenco per verificare se è presente un punto esclamativo (un cerchio di colore giallo con il simbolo [!]) sull'icona di un dispositivo.

La presenza del punto esclamativo indica la necessità di reinstallare il driver esistente o di installare un nuovo driver (consultare "Reinstallazione di driver e utilità" a pagina 53).

### Reinstallazione di driver e utilità



**AVVISO:** Il sito Web del supporto della Dell all'indirizzo [support.dell.com](http://support.dell.com) e il supporto *Drivers and Utilities* forniscono driver approvati per i computer Dell™. L'installazione di driver provenienti da altre fonti potrebbe determinare un funzionamento non corretto del computer.

## Ripristino ad una versione precedente del driver di dispositivo

Windows XP:

- 1 Fare clic su **Start**→ **Risorse del computer**→ **Proprietà**→ **Hardware**→ **Gestione periferiche**.
- 2 Fare clic con il pulsante destro del mouse sul dispositivo per il quale il nuovo driver è stato installato e fare clic su **Proprietà**.
- 3 Fare clic sulla scheda **Driver**→ **Ripristina driver**.

Windows Vista:

- 1 Fare clic sul pulsante Start di Windows Vista , quindi fare clic con il pulsante destro del mouse su **Computer**.
- 2 Fare clic su **Properties** (Proprietà)→ **Device Manager** (Gestione dispositivi).



**N.B.** Potrebbe essere visualizzata la finestra di dialogo **User Account Control** (Controllo account utente). Se si è amministratore del sistema, fare clic su **Continue** (Continua), in caso contrario, contattare l'amministratore per accedere a Device Manager (Gestione dispositivi).

- 3 Fare clic con il pulsante destro del mouse sul dispositivo per il quale il nuovo driver è stato installato e fare clic su **Properties** (Proprietà).
- 4 Fare clic sulla scheda **Driver**→ **Roll Back Driver** (Ripristina driver).

Se l'uso di Device Driver Rollback (Ripristino driver di dispositivo) non risolve il problema, usare System Restore (Ripristino configurazione di sistema) (consultare "Ripristino del sistema operativo" a pagina 56) per riportare il computer allo stato operativo in cui si trovava prima di installare il nuovo driver.

## Uso del supporto Drivers and Utilities

Se l'utilizzo di Device Driver Rollback (Ripristino driver di dispositivo) o di System Restore (Ripristino configurazione di sistema, consultare "Ripristino del sistema operativo" a pagina 56) non risolve il problema, reinstallare il driver dal supporto *Drivers and Utilities*.

- 1 Quando viene visualizzato il desktop di Windows, inserire il supporto *Drivers and Utilities*.  
Se è la prima volta che si utilizza il supporto *Drivers and Utilities*, passare al punto 2, Altrimenti, passare al punto 5.
- 2 All'avvio del programma di installazione del supporto *Drivers and Utilities*, seguire i prompt visualizzati.

 **N.B.** Nella maggior parte dei casi, il programma *Drivers and Utilities* si avvia automaticamente. In caso contrario, avviare Windows Explorer (Esplora risorse), fare clic sulla directory dell'unità del supporto per visualizzare il contenuto del supporto, quindi fare doppio clic sul file **autorcd.exe**.

- 3 Quando viene visualizzata la finestra **InstallShield Wizard Complete** (Installazione guidata InstallShield completata), rimuovere il supporto *Drivers and Utilities* e fare clic su **Finish** (Fine) per riavviare il sistema.
- 4 Quando viene visualizzato il desktop di Windows, reinserire il supporto *Drivers and Utilities*.
- 5 Nella schermata **Welcome Dell System Owner** (Introduzione al sistema Dell) fare clic su **Next** (Avanti).

 **N.B.** Il programma *Drivers and Utilities* visualizza i driver soltanto per l'hardware inizialmente installato nel computer. Se sono stati installati componenti hardware aggiuntivi, i driver per i nuovi hardware potrebbero non essere visualizzati. Se tali driver non sono visualizzati, uscire dal programma *Drivers and Utilities*. Per informazioni sui driver, consultare la documentazione fornita con il dispositivo.

Viene visualizzato un messaggio che indica che il supporto ResourceCD rileva l'hardware nel computer.

I driver utilizzati dal computer sono visualizzati automaticamente nella finestra **My Drivers - The ResourceCD has identified these components in your system** (Driver, ResourceCD ha identificato questi componenti nel sistema).

- 6 Fare clic sul driver che si desidera reinstallare e seguire le istruzioni visualizzate.

Se un particolare driver non è presente nell'elenco, tale driver non è necessario per il sistema operativo.

### Reinstallazione manuale dei driver

Dopo avere estratto i file del driver sul disco rigido come descritto nella sezione precedente:

- 1 Fare clic sul pulsante Start di Windows Vista , quindi fare clic con il pulsante destro del mouse su **Computer**.
- 2 Fare clic su **Properties** (Proprietà) → **Device Manager** (Gestione dispositivi).

 **N.B.** Potrebbe essere visualizzata la finestra di dialogo **User Account Control** (Controllo account utente). Se si è amministratore del sistema, fare clic su **Continue** (Continua), in caso contrario, contattare l'amministratore per accedere a Device Manager (Gestione dispositivi).

- 3 Fare doppio clic sul tipo di dispositivo per cui si sta installando il driver (ad esempio **Audio** o **Video**).
- 4 Fare doppio clic sul nome del dispositivo per cui si desidera installare il driver.
- 5 Fare clic sulla scheda **Driver**→ **Update Driver** (Aggiorna driver)→ **Browse my computer for driver software** (Cerca il software del driver nel computer).
- 6 Fare clic su **Browse** (Sfoglia) e individuare il percorso dove sono stati copiati precedentemente i file dei driver.
- 7 Quando viene visualizzato il nome del driver appropriato, fare clic sul nome del driver→ **OK**→ **Next** (Avanti).
- 8 Fare clic su **Finish** (Fine) e riavviare il sistema.

## Ripristino del sistema operativo



È possibile ripristinare il sistema operativo nei modi seguenti:

- L'utilità Ripristino configurazione di sistema di Microsoft Windows riporta il computer a uno stato precedente senza modificare i file di dati. Utilizzare System Restore (Ripristino configurazione di sistema) come prima soluzione per ripristinare il sistema operativo e conservare i file di dati.
- Dell PC Restore di Symantec (disponibile in Windows XP) e Dell Factory Image Restore (disponibile in Windows Vista) riportano il disco rigido allo stato operativo in cui si trovava all'acquisto del computer. Entrambi eliminano in modo permanente tutti i dati dal disco rigido e rimuovono eventuali programmi installati successivamente all'acquisto del computer. Utilizzare Dell PC Restore o Dell Factory Image Restore soltanto se System Restore (Ripristino configurazione di sistema) non ha risolto il problema relativo al sistema operativo.
- Se con il computer si è ricevuto il disco *Sistema operativo*, è possibile utilizzarlo per ripristinare il sistema operativo. L'utilizzo del disco *Sistema operativo* comporta anche la cancellazione di tutti i dati presenti nel disco rigido. Utilizzare il disco *solo* se System Restore (Ripristino configurazione di sistema) non ha risolto il problema relativo al sistema operativo.

### Uso di System Restore (Ripristino configurazione di sistema) di Microsoft Windows

I sistemi operativi Windows forniscono l'opzione System Restore (Ripristino configurazione di sistema), che consente di ripristinare il computer ad uno stato operativo precedente (senza modificare i file di dati) a seguito di modifiche all'hardware, al software o ad altre impostazioni di sistema che hanno reso il computer instabile. Eventuali modifiche effettuate da System Restore (Ripristino configurazione di sistema) al computer sono completamente reversibili.





-  **AVVISO:** Eseguire backup regolari dei file di dati. System Restore (Ripristino configurazione di sistema) non esegue il monitoraggio e il ripristino di tali file di dati.
-  **N.B.** Le procedure in questo documento sono state scritte per la visualizzazione predefinita di Windows, pertanto potrebbero non corrispondere se l'utente ha configurato il computer Dell™ con la visualizzazione Windows Classic (Windows classico).
-  **N.B.** Impostare il computer Dell™ sulla visualizzazione Windows Classic (Windows classico).

### Avvio di System Restore (Ripristino configurazione di sistema)

*Windows XP:*

-  **AVVISO:** Salvare e chiudere qualsiasi file aperto e uscire da qualsiasi programma in esecuzione prima di ripristinare il computer ad uno stato operativo precedente. Non modificare, aprire o eliminare alcun file o programma prima che il sistema venga completamente ripristinato.
- 1 Fare clic su **Start** → **Tutti i programmi** → **Accessori** → **Utilità di sistema** → **Ripristino configurazione di sistema**.
  - 2 Fare clic su **Ripristina uno stato precedente del computer** o su **Crea un punto di ripristino**.
  - 3 Fare clic su **Avanti** e seguire le altre istruzioni visualizzate.

*Windows Vista:*

- 1 Fare clic su **Start** .
- 2 Nella casella Start Search (Inizia ricerca) digitare **System Restore** (Ripristino configurazione di sistema) e premere <Invio>.
  -  **N.B.** Potrebbe essere visualizzata la finestra di dialogo **User Account Control** (Controllo account utente). Se si è amministratore del computer, fare clic su **Continue** (Continua) in caso contrario, contattare l'amministratore per continuare l'azione desiderata.
- 3 Fare clic su **Next** (Avanti) e seguire i restanti prompt visualizzati.

Se System Restore (Ripristino configurazione di sistema) non risolve il problema, è possibile annullare l'ultimo ripristino configurazione di sistema.

### Annullamento dell'ultimo ripristino configurazione di sistema

-  **AVVISO:** Salvare e chiudere tutti i file aperti e uscire da eventuali programmi in esecuzione prima di annullare l'ultimo ripristino configurazione di sistema. Non modificare, aprire o eliminare alcun file o programma prima che il sistema venga completamente ripristinato.

Windows XP:

- 1 Fare clic su **Start**→ **Tutti i programmi**→ **Accessori**→ **Utilità di sistema**→ **Ripristino configurazione di sistema**.
- 2 Fare clic su **Annulla ultima operazione di ripristino**, quindi fare clic su **Avanti**.

Windows Vista:

- 1 Fare clic su **Start** .
- 2 Nella casella Start Search (Inizia ricerca) digitare **System Restore** (Ripristino configurazione di sistema) e premere <Invio>.
- 3 Fare clic su **Undo my last restoration** (Annulla ultima operazione di ripristino), quindi fare clic su **Next** (Avanti).

### **Abilitazione di System Restore (Ripristino configurazione di sistema)**



**N.B.** Windows Vista non disabilita System Restore (Ripristino configurazione di sistema), indipendentemente dallo spazio disponibile su disco. Di conseguenza, questa procedura si riferisce solo a Windows XP.

Se si reinstalla Windows XP su un disco rigido con meno di 200 MB di spazio libero, Ripristino configurazione di sistema viene automaticamente disattivato.

Per verificare se Ripristino configurazione di sistema è abilitato:

- 1 Fare clic su **Start**→ **Pannello di controllo**→ **Prestazioni e manutenzione**→ **Sistema**.
- 2 Fare clic sulla scheda **Ripristino configurazione di sistema** e accertarsi che **Disattiva Ripristino configurazione di sistema** non sia selezionato.

### **Uso di Dell™ PC Restore e Dell Factory Image Restore**



**AVVISO:** L'utilizzo di Dell PC Restore o Dell Factory Image Restore elimina permanentemente tutti i dati presenti nel disco rigido e rimuove eventuali programmi o driver installati dopo aver ricevuto il computer. Se possibile, eseguire il backup dei dati prima di utilizzare queste opzioni. Utilizzare PC Restore o Dell Factory Image Restore solo nel caso in cui System Restore (Ripristino configurazione di sistema) non abbia risolto il problema relativo al sistema operativo.



**N.B.** Dell PC Restore di Symantec e Dell Factory Image Restore potrebbero non essere disponibili in alcuni Paesi o in alcuni computer.

Utilizzare Dell PC Restore (Windows XP) o Dell Factory Image Restore (Windows Vista) solo come ultimo metodo per ripristinare il sistema operativo. Tali opzioni consentono di ripristinare lo stato operativo in cui si trovava il disco rigido al momento dell'acquisto del computer. Qualsiasi programma o file aggiunto dopo l'acquisto del computer, inclusi i file di dati, viene eliminato permanentemente dal disco rigido. I file di dati comprendono: documenti, fogli elettronici, messaggi di posta elettronica, foto digitali, file musicali e così via. Se possibile, eseguire un backup di tutti i dati prima di utilizzare PC Restore o Factory Image Restore.

### **Windows XP: Dell PC Restore**

Uso di PC Restore:

- 1 Accendere il computer.

Durante il processo di avvio, nella parte superiore della schermata viene visualizzata una barra blu con l'indirizzo [www.dell.com](http://www.dell.com).

- 2 Premere <Ctrl><F11> immediatamente dopo aver visualizzato la barra blu.

Se non si preme <Ctrl><F11> in tempo, attendere il completamento del processo di avvio del sistema, quindi riavviarlo.



**AVVISO:** Se non si desidera procedere con PC Restore, fare clic su **Reboot** (Riavvia).

- 3 Fare clic su **Restore** (Ripristina) quindi su **Confirm** (Conferma).

Il processo di ripristino richiede da circa 6 a 10 minuti.

- 4 Quando richiesto, fare clic su **Finish** (Fine) per riavviare il sistema.



**N.B.** Non arrestare manualmente il sistema. Fare clic su **Finish** (Fine) e attendere il riavvio del sistema.

- 5 Quando richiesto, fare clic su **Yes** (Sì).

Il sistema si riavvia. Poiché il computer è stato ripristinato allo stato operativo di origine, le schermate visualizzate, come il Contratto di Licenza con l'utente finale, sono le stesse visualizzate al momento della prima accensione del computer.

- 6 Fare clic su **Avanti**.

Viene visualizzata la finestra **Ripristino configurazione di sistema**, quindi il sistema si riavvia.

- 7 Al riavvio del sistema, fare clic su **OK**.

Rimozione di PC Restore:

-  **AVVISO:** La rimozione di Dell PC Restore dal disco rigido elimina permanentemente l'utilità PC Restore dal sistema. Dopo aver rimosso Dell PC Restore, non sarà più possibile utilizzarlo per ripristinare il sistema operativo del computer.

Dell PC Restore consente di ripristinare il disco rigido allo stato operativo in cui si trovava quando è stato acquistato il computer. Si consiglia di *non* rimuovere PC Restore dal sistema, neanche per recuperare ulteriore spazio sul disco rigido. Se si rimuove PC Restore dal disco rigido, è impossibile recuperarlo e non sarà possibile più utilizzare PC Restore per far ritornare il sistema operativo del computer al suo stato originale.

- 1 Accedere al sistema come amministratore locale.
- 2 In Esplora risorse di Microsoft, passare a `c:\dell\utilities\DSR`.
- 3 Fare doppio clic sul nome del file `DSRIRRemv2.exe`.



**N.B.** Se non è stato effettuato l'accesso come amministratore locale, viene visualizzato un messaggio che indica che è necessario accedere come amministratore. Fare clic su **Quit** (Esci), quindi accedere come amministratore locale.





**N.B.** Se nel disco rigido del computer non esiste la partizione di PC Restore, viene visualizzato un messaggio che indica che non è stata trovata la partizione. Fare clic su **Quit** (Esci); non è presente alcuna partizione da eliminare.

- 4 Fare clic su **OK** per rimuovere la partizione di PC Restore dal disco rigido.
- 5 Fare clic su **Yes** (Sì) quando viene visualizzato un messaggio di conferma. La partizione di PC Restore viene eliminata ed il nuovo spazio su disco disponibile viene aggiunto all'allocazione di spazio disponibile sul disco rigido.
- 6 Fare clic con il pulsante destro del mouse su **Disco locale** in Esplora risorse, fare clic su **Proprietà** e verificare che sia disponibile spazio su disco aggiuntivo come indicato dal valore maggiore di **Spazio disponibile**.
- 7 Fare clic su **Finish** (Fine) per chiudere la finestra **PC Restore Removal** (Rimozione di PC Restore) e riavviare il sistema.

### Windows Vista: Dell Factory Image Restore

- 1 Accendere il computer. Quando viene visualizzato il logo DELL, premere ripetutamente `<F8>` per accedere alla finestra **Advanced Boot Options** (Opzioni di avvio avanzate) di Vista.

- 2 Selezionare **Repair Your Computer** (Ripristina il computer).  
Viene visualizzata la finestra System Recovery Options (Opzioni ripristino di sistema).
- 3 Selezionare un layout di tastiera e fare clic su **Next** (Avanti).
- 4 Per accedere alle opzioni di ripristino, accedere come utente locale. Per accedere al prompt di comando, digitare **amministratore** nel campo User name (Nome utente), quindi fare clic su **OK**.
- 5 Fare clic su **Dell Factory Image Restore**.  
 **N.B.** in base alla configurazione in uso, potrebbe essere necessario selezionare **Dell Factory Tools**, quindi **Dell Factory Image Restore**.  
Viene visualizzata la schermata iniziale di Dell Factory Image Restore.
- 6 Fare clic su **Next** (Avanti).  
Viene visualizzata la schermata Confirm Data Deletion (Conferma eliminazione dati).
-  **AVVISO:** Se non si desidera continuare con Factory Image Restore, fare clic su **Cancel** (Annulla).
- 7 Fare clic sulla casella di controllo per confermare che si desidera continuare con la riformattazione del disco rigido e con il ripristino del software di sistema alle condizioni iniziali, quindi fare clic su **Next** (Avanti).  
Il processo di ripristino viene avviato e potrebbe richiedere almeno 5 minuti per completarsi. Viene visualizzato un messaggio che indica che le applicazioni preinstallate e il sistema operativo sono stati ripristinati alla condizione di fabbrica.
- 8 Fare clic su **Finish** (Fine) per riavviare il sistema.

## Utilizzo del supporto Sistema operativo

### Operazioni preliminari

Se si intende reinstallare il sistema operativo Windows per risolvere un problema con un nuovo driver installato, utilizzare dapprima Device Driver Rollback (Ripristino driver di dispositivo) di Windows. Consultare "Ripristino ad una versione precedente del driver di dispositivo" a pagina 54. Se Device Driver Rollback (Ripristino driver di dispositivo) non risolve il problema, usare System Restore (Ripristino configurazione di sistema) di Microsoft Windows per riportare il sistema operativo allo stato operativo in cui si trovava prima di installare il nuovo driver di dispositivo.

-  **AVVISO:** Prima di eseguire l'installazione, effettuare il backup di tutti i dati del disco rigido principale. Nelle configurazioni standard, il disco rigido principale è la prima unità rilevata dal computer.

Per reinstallare Windows, è necessario il supporto *Sistema operativo* di Dell™ e il supporto *Drivers and Utilities* di Dell.

-  **N.B.** Il supporto *Drivers and Utilities* contiene i driver che sono stati installati durante l'assemblaggio del computer. Utilizzare il supporto *Drivers and Utilities* di Dell per caricare eventuali driver richiesti. A seconda del Paese da cui si è ordinato il computer o se sono stati richiesti i supporti, il supporto *Drivers and Utilities* di Dell e il supporto *Sistema operativo*, potrebbero non essere spediti assieme al computer.

## Reinstallazione di Windows

Il completamento del processo di reinstallazione può richiedere da 1 a 2 ore. Dopo avere reinstallato il sistema operativo, occorre installare anche i driver di dispositivo, il programma antivirus e altro software.

- 1 Salvare e chiudere eventuali file aperti e uscire da eventuali programmi in esecuzione.
- 2 Inserire il disco *Sistema operativo*.
- 3 Se viene visualizzato il messaggio `Install Windows` (Installazione di Windows), fare clic su **Exit** (Esci).
- 4 Riavviare il sistema.

Quando viene visualizzato il logo DELL, premere immediatamente <F12>.

-  **N.B.** Se si attende troppo a lungo e viene visualizzato il logo del sistema operativo, attendere la visualizzazione del desktop di Microsoft® Windows®; quindi arrestare il sistema e riprovare.

-  **N.B.** La procedura seguente modifica la sequenza di avvio solo una volta. Al successivo avvio, il sistema si avvierà in base ai dispositivi specificati nel programma di installazione di sistema.

- 5 Quando viene visualizzato l'elenco dei dispositivi di avvio, evidenziare **CD/DVD/CD-RW Drive** (Unità CD/DVD/CD-RW) e premere <Invio>.
- 6 Premere un tasto per **Boot from CD-ROM** (Avvia da CD-ROM) e seguire le istruzioni visualizzate per completare l'installazione.

## Ricerca di informazioni



**N.B.** Alcune funzionalità o alcuni supporti potrebbero essere opzionali e non essere spediti assieme al computer. Alcune funzionalità o alcuni supporti potrebbero non essere disponibili in alcuni Paesi.



**N.B.** Informazioni supplementari potrebbero essere spedite assieme al computer.

Documento/supporto/etichetta	Sommario
<p>Etichetta del Service Tag/del codice di servizio espresso</p> <p>Il Service Tag/Codice del servizio espresso si trova sul computer.</p>	<ul style="list-style-type: none"> <li>• Usare il Service Tag per identificare il computer quando si utilizza support.dell.com o si contatta il supporto.</li> <li>• Immettere il codice del servizio espresso per l'indirizzamento della telefonata quando si contatta il supporto.</li> </ul>
<p>Supporto Drivers and Utilities</p> <p>Il supporto <i>Drivers and Utilities</i> è un CD o DVD che potrebbe essere spedito assieme al computer.</p>	<ul style="list-style-type: none"> <li>• Programma di diagnostica per il computer</li> <li>• Driver per il computer</li> </ul> <p><b>N.B.</b> I driver aggiornati e gli aggiornamenti della documentazione sono disponibili all'indirizzo <a href="http://support.dell.com">support.dell.com</a>.</p> <ul style="list-style-type: none"> <li>• Notebook System Software (NSS)</li> <li>• File Leggimi</li> </ul> <p><b>N.B.</b> I file Leggimi possono essere compresi nel supporto per fornire gli ultimi aggiornamenti relativamente a modifiche tecniche operate sul computer o materiale di riferimento tecnico avanzato per assistenti tecnici o utenti esperti.</p>
<p>Supporto Sistema operativo</p> <p>Il supporto <i>Sistema operativo</i> è un CD o DVD che potrebbe essere spedito assieme al computer.</p>	<p>Reinstallare il sistema operativo.</p>

<b>Documento/supporto/etichetta</b>	<b>Sommario</b>
<p><b>Documentazione sulla sicurezza, sulle normative, sulla garanzia e sul supporto tecnico</b></p> <p>Questo tipo di informazioni potrebbero essere spedite assieme al computer o disponibili in linea.</p>	<ul style="list-style-type: none"> <li>• Informazioni sulla garanzia</li> <li>• Termini e condizioni (limitatamente agli Stati Uniti)</li> <li>• Istruzioni di sicurezza</li> <li>• Informazioni sulle normative</li> <li>• Informazioni sull'ergonomia</li> <li>• Contratto di licenza Microsoft con l'utente finale</li> </ul>
<p><b>Service Manual (Manuale di servizio)</b></p> <p>Il <i>Service Manual</i> (Manuale di servizio) del computer si trova all'indirizzo <a href="http://support.dell.com">support.dell.com</a>.</p>	<ul style="list-style-type: none"> <li>• Procedure per la rimozione e sostituzione dei componenti</li> <li>• Procedure per la configurazione delle impostazioni del sistema</li> <li>• Procedure per la risoluzione dei problemi</li> </ul>
<p><b>Dell Technology Guide (Guida alla tecnologia Dell)</b></p> <p>La <i>Dell Technology Guide</i> (Guida alla tecnologia Dell) è disponibile nel computer e all'indirizzo <a href="http://support.dell.com">support.dell.com</a>.</p>	<ul style="list-style-type: none"> <li>• Informazioni sul sistema operativo</li> <li>• Utilizzo e manutenzione delle periferiche</li> <li>• Informazioni sulle tecnologie quali RAID, Internet, sulla tecnologia wireless Bluetooth<sup>®</sup>, sulla posta elettronica e così via.</li> </ul>
<p><b>Etichetta della licenza di Microsoft Windows</b></p> <p>La licenza di Microsoft Windows si trova sul computer.</p>	<ul style="list-style-type: none"> <li>• Riporta il product key del sistema operativo.</li> </ul>



# Come ottenere assistenza

## Come ottenere assistenza

 **ATTENZIONE:** Se è necessario rimuovere il coperchio del computer, scollegare prima i cavi di alimentazione del computer e del modem dalle prese elettriche.

Se si riscontra un problema con il computer, è possibile completare la procedura seguente per diagnosticare e risolvere il problema:

- 1 Consultare "Soluzione dei problemi" a pagina 45 per informazioni e procedure relative al problema.
- 2 Consultare "Dell Diagnostics" a pagina 44 per le procedure su come eseguire Dell™ Diagnostics.
- 3 Compilare la sezione "Elenco di controllo della diagnostica" a pagina 70.
- 4 Utilizzare la gamma completa di servizi in linea disponibili nel sito del supporto della Dell ([support.dell.com](http://support.dell.com)) per ottenere assistenza relativamente alle procedure di installazione e risoluzione dei problemi. Consultare "Servizi in linea" a pagina 66 per un elenco più completo dei servizi di supporto in linea della Dell.
- 5 Se la procedura precedente non ha risolto il problema, consultare "Come contattare la Dell" a pagina 71.



**N.B.** Telefonare al supporto della Dell da un telefono vicino o davanti al computer in modo da poter eseguire le eventuali procedure necessarie richieste dal personale del supporto.



**N.B.** il sistema per il codice del servizio espresso di Dell potrebbe non essere disponibile in tutti i Paesi.

Quando richiesto dal sistema telefonico automatizzato di Dell, inserire il codice del servizio espresso per inoltrare la chiamata direttamente al personale del supporto idoneo. Se il codice del servizio espresso non è disponibile, aprire la cartella **Dell Accessories**, fare doppio clic sull'icona **Express Service Code** (Codice di servizio espresso) e seguire le istruzioni.

Per istruzioni sull'utilizzo del supporto della Dell, consultare "Supporto tecnico e servizio clienti" a pagina 66.



**N.B.** Alcuni dei seguenti servizi non sono sempre disponibili in tutte le località al di fuori degli Stati Uniti. Per informazioni sulla disponibilità di tali servizi, contattare il rappresentante Dell locale.

## Supporto tecnico e servizio clienti

Il servizio di supporto Dell è disponibile per rispondere a domande sull'hardware Dell™. Il personale del supporto utilizza strumenti di diagnostica computerizzati per fornire risposte accurate e veloci.

Per contattare il servizio di supporto Dell, consultare "Prima di contattare Dell" a pagina 69, quindi consultare le informazioni sui contatti per la propria area geografica oppure visitare [support.dell.com](http://support.dell.com).

## DellConnect™

DellConnect è uno strumento semplice per l'accesso in linea che permette al personale di assistenza della Dell di accedere al computer dell'utente mediante una connessione a banda larga, diagnosticare il problema e ripararlo sotto la supervisione dell'utente stesso. Per ulteriori informazioni, visitare [support.dell.com](http://support.dell.com) e fare clic su **DellConnect**.

## Servizi in linea

Nei seguenti siti Web è possibile avere informazioni sui prodotti e servizi di Dell:

[www.dell.com](http://www.dell.com)

[www.dell.com/ap/](http://www.dell.com/ap/) (solo per i Paesi asiatici o dell'area del Pacifico)

[www.dell.com/jp](http://www.dell.com/jp) (solo per il Giappone)

[www.euro.dell.com](http://www.euro.dell.com) (solo per l'Europa)

[www.dell.com/la/](http://www.dell.com/la/) (solo per i Paesi dell'America Latina e dei Caraibi)

[www.dell.ca](http://www.dell.ca) (solo per il Canada)

È possibile accedere a Dell Support tramite i seguenti siti Web e indirizzi di posta elettronica:

- Siti Web del supporto della Dell  
[support.dell.com](http://support.dell.com)  
[support.jp.dell.com](http://support.jp.dell.com) (solo per il Giappone)  
[support.euro.dell.com](http://support.euro.dell.com) (solo per l'Europa)
- Indirizzi di posta elettronica del supporto della Dell  
[mobile\\_support@us.dell.com](mailto:mobile_support@us.dell.com)  
[support@us.dell.com](mailto:support@us.dell.com)  
[la-techsupport@dell.com](mailto:la-techsupport@dell.com) (solo per i Paesi dell'America Latina e dei Caraibi)  
[apsupport@dell.com](mailto:apsupport@dell.com) (solo per i Paesi asiatici o dell'area del Pacifico)

- Indirizzi di posta elettronica dell'ufficio marketing e vendite di Dell  
apmarketing@dell.com (solo per i Paesi asiatici o dell'area del Pacifico)  
sales\_canada@dell.com (solo per il Canada)
- Protocollo di trasferimento dei file (FTP) anonimo  
**ftp.dell.com**

Accedere come utente **anonimo** e utilizzare il proprio indirizzo di posta elettronica come password.

## **Servizio AutoTech**

Il servizio di supporto automatizzato AutoTech di Dell fornisce risposte registrate alle domande più frequenti poste dai clienti Dell sui computer portatili e desktop.

Quando si contatta il servizio AutoTech, selezionare gli argomenti relativi alla domanda da porre utilizzando i tasti del telefono a toni. Per conoscere il numero telefonico da contattare, consultare "Come contattare la Dell" a pagina 71.

## **Sistema automatizzato di controllo dello stato dell'ordine**

Per controllare lo stato di un prodotto Dell ordinato, visitare **support.dell.com** o telefonare al servizio automatizzato di controllo dello stato dell'ordine. Una voce registrata chiederà le informazioni necessarie per identificare l'ordine e fornirà le informazioni relative. Per conoscere il numero telefonico da contattare, consultare "Come contattare la Dell" a pagina 71.

## **Problemi relativi all'ordine**

In caso di problemi relativi a un ordine, ad esempio parti mancanti o non corrette o fatturazione imprecisa, contattare il servizio clienti Dell. Prima di chiamare, assicurarsi di avere a disposizione la fattura o la distinta di imballaggio. Per conoscere il numero telefonico da contattare, consultare "Come contattare la Dell" a pagina 71.

## **Informazioni sul prodotto**

Per ottenere informazioni su altri prodotti forniti da Dell o inoltrare un ordine d'acquisto, visitare il sito Web della Dell all'indirizzo **www.dell.com**. Per ottenere il numero di telefono da chiamare per parlare con un responsabile dell'ufficio vendite, consultare "Come contattare la Dell" a pagina 71.

## Restituzione di prodotti per riparazione durante il periodo di garanzia o per rimborso

Preparare gli oggetti da restituire, per riparazione o rimborso, seguendo la procedura descritta.

- 1** Contattare la Dell per ottenere un numero RMA (Return Material Authorization) di autorizzazione per la restituzione di materiali che dovrà essere riportato in modo ben visibile sulla parte esterna dell'imballo.  
Per conoscere il numero telefonico da contattare, consultare "Come contattare la Dell" a pagina 71. Allegare una copia della fattura e una lettera in cui si riportano i motivi della restituzione.
- 2** Inserire anche una copia dell'elenco di controllo della diagnostica (consultare "Elenco di controllo della diagnostica" a pagina 70), in cui vengono indicati le prove eseguite e i messaggi di errore riportati dal programma Dell Diagnostics (consultare "Come contattare la Dell" a pagina 71).
- 3** Se il prodotto viene restituito per ottenere un rimborso, includere tutti gli accessori correlati (cavi di alimentazione, dischi floppy del software, guide ecc.).
- 4** Imballare il prodotto da restituire nella confezione originale o in una equivalente.

Le spese di spedizione sono a carico del cliente. Il cliente dovrà inoltre provvedere personalmente ad assicurare il prodotto restituito e si assume ogni responsabilità in caso di smarrimento durante la spedizione a Dell. Non verranno accettati pacchi con pagamento alla consegna.

Gli oggetti restituiti che non soddisfino tutti i precedenti requisiti saranno rifiutati dall'ufficio ricezione merci di Dell e rispediti al mittente.

## Prima di contattare Dell



**N.B.** Prima di chiamare, assicurarsi di avere a disposizione il Codice del servizio espresso. Il codice consente al sistema telefonico del supporto automatizzato di Dell di smistare la chiamata in modo più efficiente. È possibile che venga richiesto anche il Service Tag presente sul retro o sul fondo del computer.

Ricordarsi di compilare l'elenco di controllo della diagnostica (consultare "Elenco di controllo della diagnostica" a pagina 70). Se possibile, prima di contattare la Dell per richiedere assistenza, accendere il computer e utilizzare un telefono vicino al computer. Potrebbe essere richiesto di digitare alcuni comandi sulla tastiera, riferire informazioni dettagliate durante le operazioni o tentare di seguire procedure per la risoluzione dei problemi la cui esecuzione è possibile solo sul computer. Accertarsi che la documentazione del computer sia disponibile.



**ATTENZIONE:** Prima di effettuare interventi sui componenti interni del computer, seguire le istruzioni di sicurezza riportate nella *Guida alle informazioni sul prodotto*.

## **Elenco di controllo della diagnostica**

Nome:

Data:

Indirizzo:

Numero di telefono:

Service Tag (codice a barre posto sul retro o sul fondo del computer):

Codice del servizio espresso:

Numero RMA di autorizzazione per la restituzione dei materiali (se fornito dal tecnico del supporto Dell):

Sistema operativo e versione:

Dispositivi:

Schede di espansione:

Il computer è collegato a una rete? Sì No

Rete, versione e scheda di rete:

Programmi e versioni:

Consultare la documentazione del sistema operativo per determinare il contenuto dei file di avvio del sistema. Se il computer è collegato a una stampante, stampare ciascun file. In caso contrario, annotarne il contenuto prima di contattare la Dell.

Messaggio di errore, codice bip o codice di diagnostica:

Descrizione del problema e procedure per la risoluzione del problema eseguite:

## Come contattare la Dell

Per i clienti negli Stati Uniti, chiamare 800-WWW-DELL (800-999-3355).



**N.B.** Se non si dispone di una connessione Internet attiva, è possibile reperire i recapiti sulla fattura di acquisto, sulla distinta di imballaggio, sulla nota di spedizione o nel catalogo dei prodotti Dell.

Dell fornisce numerose opzioni di assistenza e supporto tecnico in linea e per telefono. La disponibilità varia in base al Paese e al prodotto, e alcuni servizi potrebbero non essere disponibili nella zona del cliente. Per contattare la Dell per problemi commerciali, di supporto tecnico o per il servizio clienti:

- 1 Visitare [support.dell.com](https://support.dell.com).
- 2 Verificare il proprio Paese nel menu a discesa **Choose A Country/Region** (Scegli una nazione) nella parte inferiore della pagina.
- 3 Fare clic su **Contact Us** (Contattaci) nel lato sinistro della pagina.
- 4 Selezionare il collegamento appropriato dell'assistenza o del supporto in base alle proprie esigenze.
- 5 Scegliere il metodo più comodo per contattare la Dell.





# Indice analitico

## A

- alimentazione
  - risoluzione dei problemi, 46
- Avvio del programma Dell
  - Diagnostics dal disco rigido, 44
- Avvio del programma Dell
  - Diagnostics dal supporto Drivers and Utilities, 45

## C

- codici bip, 35
- come contattare la Dell, 71
- connessione Internet
  - impostazione, 17
  - informazioni su, 17
  - opzioni, 17

## D

- Dell
  - come contattare, 71
- Dell Diagnostics, 44
- DellConnect, 66
- Device Driver Rollback (Ripristino driver di dispositivo), 54

- diagnostica
  - codici bip, 35
  - Dell, 44
- documentazione
  - Guida alla Tecnologia Dell, 64
  - Manuale di servizio, 64
- driver, 53
  - identificazione, 53
  - reinstallazione, 53

## E

- Elenco di controllo della diagnostica, 70

## F

- Factory Image Restore, 59-60

## G

- Guida alla tecnologia Dell, 64

## H

- hardware
  - codici bip, 35
  - Dell Diagnostics, 44

## I

- impostazione, 15
- indicatore di alimentazione  
  stati, 46
- informazioni sull'ergonomia, 64

## L

- Licenza di Microsoft  
  Windows, 64

## M

- Manuale di servizio, 64
- memoria  
  risoluzione dei problemi, 47
- messaggi di errore, 37  
  codici bip, 35

## P

- PC Restore, 59
- problemi  
  ripristinare ad uno stato  
    precedente, 56
- procedure guidate  
  Trasferimento guidato file e  
    impostazioni, 19  
  Verifica guidata compatibilità  
    programmi, 49

## R

- reinstallazione  
  driver, 53  
  software, 53
- reinstallazione del software, 53
- risoluzione dei problemi, 35  
  alimentazione, 46  
  blocchi, 48  
  codici bip, 35  
  compatibilità tra programmi e  
    Windows, 49  
  Dell Diagnostics, 44  
  il computer smette di  
    rispondere, 48  
  indicatori, 35  
  memoria, 47  
  messaggi di errore, 37  
  ripristinare ad uno stato  
    precedente, 56  
  schermata blu, 49  
  software, 48-49  
  stati degli indicatori di  
    alimentazione, 46

## S

- Servizio di aggiornamento  
  tecnico, 50
- sistema operativo  
  reinstallazione, 63  
  supporto, 61  
  System Restore (Ripristino  
    configurazione di  
    sistema), 56

- software
  - reinstallazione, 53
  - risoluzione dei problemi, 49
- specifiche, 23
- supporto
  - come contattare la Dell, 71
- supporto Drivers and Utilities, 54
  - Dell Diagnostics, 44
- Supporto Sistema operativo, 63
- System Restore (Ripristino configurazione di sistema), 56

- System Restore (Ripristino configurazione di sistema), 56
- Verifica guidata compatibilità programmi, 49
- Windows XP
  - PC Restore, 59
  - reinstallazione, 63
  - Ripristino configurazione di sistema, 56
  - Ripristino dei driver di periferica, 54
  - Trasferimento guidato file e impostazioni, 19

## **T**

- trasferimento delle informazioni ad un nuovo computer, 19
- Trasferimento guidato file e impostazioni, 19

## **V**

- viste
  - anteriore, 7

## **W**

- Windows Vista
  - Device Driver Rollback (Ripristino driver di dispositivo), 54
  - Factory Image Restore, 59
  - reinstallazione, 63

